



NovoSpeed Solutions

Szybkie rozwiązania logistyczne



Bramy · Drzwi · Napędy

Oddziały i zakłady Novoferm

- Zakłady produkcyjne Novoferm
- Biura sprzedaży Novoferm



Novoferm – Twój partner w tworzeniu obiektów przemysłowych

Firma Novoferm już od ponad 30 lat specjalizuje się w produkcji wielu rodzajów bram i drzwi stosowanych w budynkach przemysłowych i mieszkalnych. Szeroki wybór różnych wersji wykonania, wykończeń, sterowników i opcji instalacji oznacza, że zawsze znajdą Państwo rozwiązanie dostosowane do swoich potrzeb. Oferujemy obsługę całego procesu – począwszy od doradztwa, poprzez projektowanie, wykonanie i montaż, a skończywszy na pomocy w pracach budowlanych, jeśli jest potrzebna. Dbamy oczywiście o wszystkie aspekty bezpieczeństwa, łącznie z odpowiednimi normami i przepisami prawnymi – w ten sposób oszczędzając klientom wiele pracy.

Oprócz bram i drzwi przemysłowych oraz przeciwpożarowych Novoferm oferuje również doki przładunkowe do załadunku i rozładunku towarów na terenie budynku. Jako spółka grupy Sanwa Shutter Corporation, czołowego producenta drzwi, bram garażowych i innych produktów wyposażenia budynków na całym świecie, firma Novoferm gwarantuje Państwu również dostęp do najnowszych rozwiązań. Zapewniamy niezmiennie najwyższą jakość, niezawodność, wygodę i najlepsze wzornictwo w korzystnej cenie.

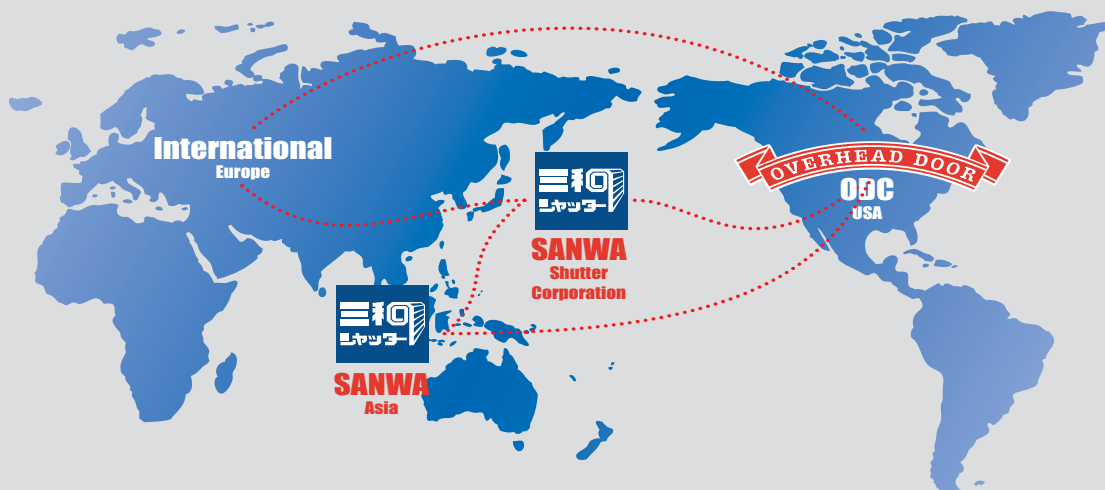



Spis treści:

- Dlaczego warto wybrać szybkiebrną bramę Novoferm? 4
- Zastosowania 6
- Przegląd produktów 8

Zastosowania wewnętrzne

- NovoSpeed **RETAIL** 11
- NovoSpeed **FLEX 2.0 Hard Edge** (twarda krawędź) 12
- NovoSpeed **FLEX 2.0 Flex Edge** (elastyczna krawędź) 13
- NovoSpeed **BASIC** 14
- NovoSpeed **BASIC Food** 15
- NovoSpeed **ECONOMIC** 16
- NovoSpeed **ECONOMIC Food** 17
- NovoSpeed **POLARA** 18
- NovoSpeed **HEAVY Indoor** 19

Zastosowania zewnętrzne

- NovoSpeed **HEAVY** 22
- NovoSpeed **THERMO** 23
- NovoSpeed **ALU S** 24
- NovoSpeed **ALU R** 25

Inne rozwiązania

- Kurtyny paskowe Easy Clip 27
- Drzwi wahadłowe 27
- NovoSpeed Special 27
- Rozwiązania niestandardowe 27
- Jednostki sterowania prędkością 28
- Akcesoria 30
- Dodatkowe elementy sterowania 31

Dane techniczne

- Przegląd bram NovoSpeed/z płaszczem PCV 32
- Przegląd bram NovoSpeed/z płaszczem z lameli aluminiowych 34

Referencje

- Wybrane projekty referencyjne 35

Bezpieczne bramy

Wszystkie bramy automatyczne muszą spełniać wymogi europejskiej Dyrektywy EN 13241-1. Firma Novoferm projektuje i wykonuje swoje nowe produkty w pełnej zgodności z jej zaleceniami. Dzięki temu możliwe jest zapewnienie bezpieczeństwa podczas codziennego użytkowania, a także podczas montażu i konserwacji.



ISO 9001; 2000
VCA**



www.novoferm.com

Dlaczego warto wybrać szybkobieżną bramę Novoferm?

Różne sytuacje wymagają różnych rozwiązań



Praca wydajna oznacza pracę ekonomiczną. Szybkobieżne bramy Novoferm pomagają poprawić wydajność logistyczną. Novoferm oferuje indywidualne rozwiązania dla niemal każdego obiektu. Nasze własne działy badawcze i rozwojowe czujnie reagują na zmieniające się wymagania, którym muszą sprostać produkowane przez nas bramy szybkobieżne.

Budynki przemysłowe muszą spełniać coraz bardziej rygorystyczne normy związane z oszczędzaniem energii i tendencja ta będzie rozwijała się na rynku budowlanym. Badania przeprowadzone przez Uniwersytet Techniczny w Monachium wykazały, że szybkobieżne bramy rolowane mają istotny wpływ na ilość energii zużywanej w budynkach przemysłowych. Badania dowiodły, że wewnętrzna temperatura w budynku lub pomieszczeniu szybko spada, gdy brama/drzwi są otwarte (w zależności od różnicy temperatury i rodzaju budynków). W konsekwencji im krótszy okres w którym bramy pozostają otwarte, tym niższy spadek temperatury wewnątrz. Znacznie zredukowane są również przeciągi, co pomaga utrzymać większy komfort wewnątrz budynku i zmniejsza absencję chorobową pracowników.

Praca wydajna oznacza pracę ekonomiczną

Gdy bramy są rzadko używane, ważnym czynnikiem jest izolacja. Jednak, gdy bramy używane są często, znaczenia nabiera prędkość ich otwierania i zamykania oraz wysokość samej bramy. Najnowsza generacja jednostek sterujących bramami Novoferm daje możliwość zatrzymania bramy w połowie wysokości (standardowe rozwiązanie). W połączeniu z automatycznym zamykaniem, funkcja ta pozwala na osiągnięcie znacznych oszczędności energii.

Niezależnie od rodzaju bramy, straty energii wynikające z otwarcia bramy zawsze będą większe od strat energii spowodowanych przenikaniem ciepła i powietrza przez bramę zamkniętą. Badania przeprowadzone na Uniwersytecie Technicznym w Monachium wykazały, że instalacja szybkobieżnej bramy rolowanej i unikanie długich okresów jej otwarcia, może zmniejszyć dodatkowe zapotrzebowanie na energię nawet o 30%! Współdziałanie dwóch bram – do stworzenia śluzy – jeszcze bardziej zwiększa oszczędności i może poprawić klimat wnętrza obiektu nawet o 90%.

Novoferm nie tylko dostarcza produkty zapobiegające przeciągom, oferujemy również pełną gamę bram przemysłowych, bram wielofunkcyjnych, drzwi/bram przeciwpożarowych oraz wyposażenia doków przeladunkowych. W ofercie firmy Novoferm znajdują Państwo najwyższej jakości produkty, pasujące do dowolnego otworu w nowoczesnych budynkach przemysłowych. Współpraca z jednym partnerem ma następujące zalety:

Efektywne wykorzystanie energii, również w czasie produkcji

W 2009 r. firma Novoferm podpisała kartę „Green Solutions”. Dotyczy ona pakietu konkretnych środków, mających na celu zmniejszenie emisji CO₂ podczas produkcji, dostawy, montażu i konserwacji bram przemysłowych.

Materiały w 100% podatne do recyklingu



W pełni i konsekwentnie realizujemy to zadanie, dlatego starannie dobieramy materiały i surowce. Uzupełniamy je o własne, trwałe rozwiązania – na przykład, nasze jednostki sterujące nie zawierają w ogóle ołowiu i tym samym spełniają wymogi dyrektywy o redukcji niebezpiecznych substancji. Dzięki temu już teraz zajmujemy czołowe miejsce w tym obszarze.

- jeden punkt kontaktu oferujący wszystkie produkty, instalację, konserwację i serwis posprzedażowy
- produkty zaprojektowane tak, aby zapewnić optymalną wzajemną kompatybilność
- produkty automatycznie dostarczane we właściwej kolejności
- instalatorzy/monterzy techniczni znają doskonale wszystkie dostarczone i montowane produkty

Utrata energii

Poniższe ilustracje pokazują, że przy zastosowaniu konwencjonalnej bramy zewnętrznej (A) występują ciągi powietrza powodujące utratę energii. Dzięki zastosowaniu zaawansowanej technologicznie szybkiej bramy rolowanej Novoferm (B), brama jest zamknięta

zanim ciągi powietrza zdążą powstać. W wyniku tego utrzymywana jest stała temperatura wewnątrz budynku, zaoszczędzona zostaje energia i zapewnione są optymalne warunki pracy.

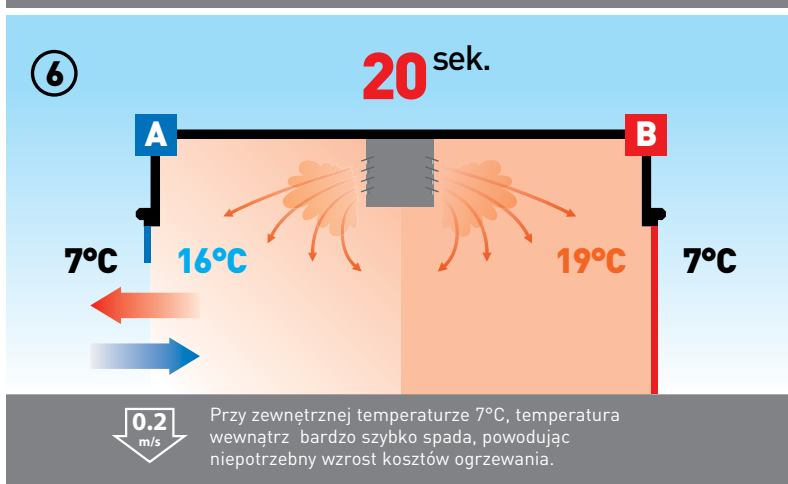
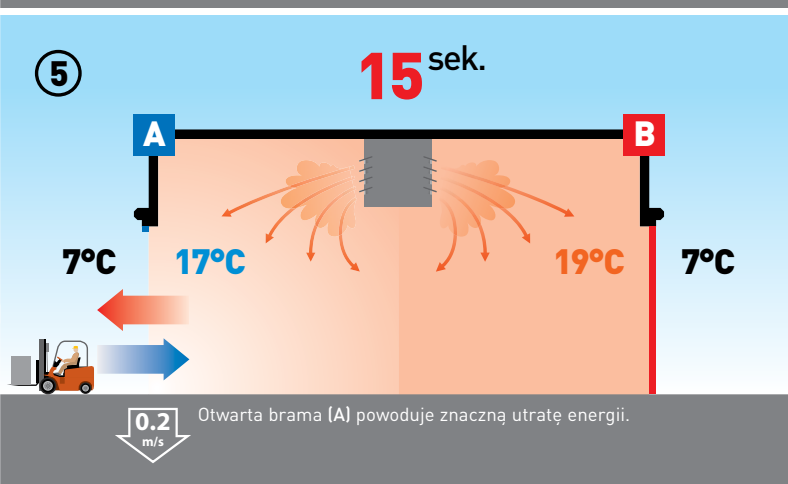
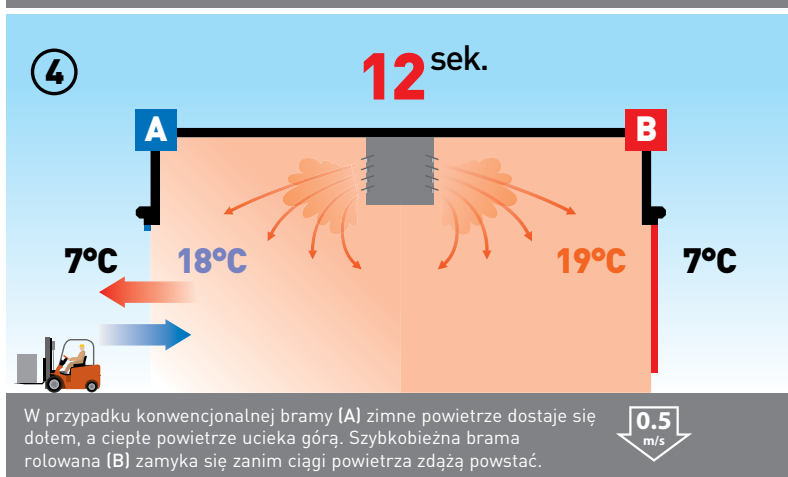
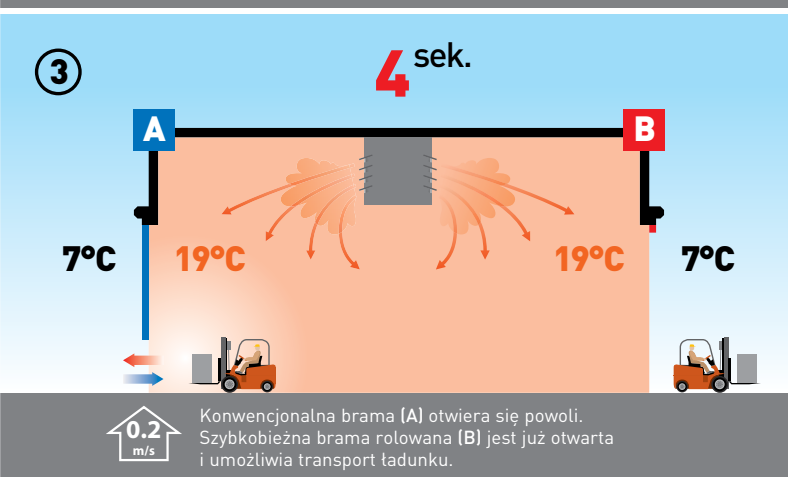
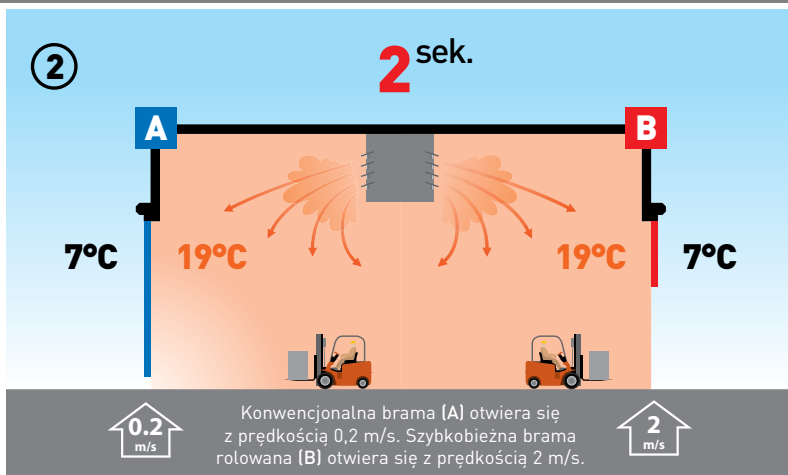
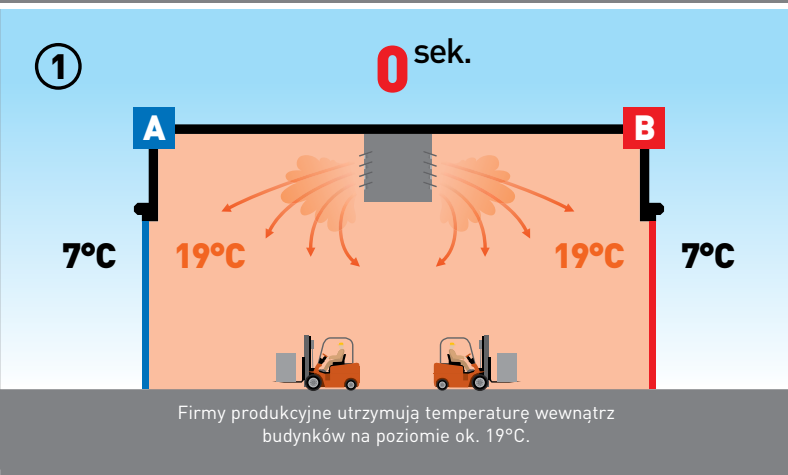

Obsługa klienta

Serwis i konserwacja są niezbędne dla zapewnienia ciągłości pracy produktów oraz utrzymania ich jakości i trwałości. Firma Novoferm oferuje 24-godzinny serwis, wsparcie, wybór pakietów serwisowych, gwarantujących ciągłość działania Państwa firmy.

Zastosowania

Szeroki wybór rozwiązań zapobiegających przeciągom firmy Novoferm znajduje zastosowanie praktycznie we wszystkich sektorach przemysłu. Dlatego wybór odpowiedniej bramy w znacznym stopniu zależy od konkretnego zastosowania i warunków, w których ma być ona używana. Nasza standardowa oferta obejmuje rozwiązania odpowiednie do większości zastosowań. W przypadku niekonwencjonalnych wymagań, po konsultacji z klientem, dostarczamy również rozwiązania niestandardowe.



Przemysł lekki i ciężki

Zarówno przemysł lekki, jak i ciężki wymagają różnorodnych rozwiązań przeciwwiatrowych.

Szeroki wybór bram firmy Novoferm umożliwia znalezienie odpowiedniego rozwiązania praktycznie w każdej sytuacji. Produkty Novoferm są łatwe w montażu, godne zaufania i wymagające niewielkich nakładów związanych z konserwacją. Nasze produkty zapewniają Klientom niezawodność, trwałość i bezpieczeństwo użytkownika.



Żywność

Firma Novoferm doskonale zna potrzeby przemysłu spożywczego. Od wielu lat współpracujemy ze znanymi firmami produkującymi i przetwarzającymi żywność na terenie całej Europy.

Mamy również bogate doświadczenie w zakresie współpracy z firmami zajmującymi się budową chłodni magazynowych. Wiemy, że ta branża wymaga nie tylko przestrzegania rygorystycznych norm, dotyczących higieny, czy też stosowania takich materiałów, jak stal nierdzewna. Istnieje również zapotrzebowanie na niestandardowe rozwiązania, związane głównie z gospodarnością i ciągłością procesów produkcyjnych.



Sprzedaż detaliczna

W nowoczesnych supermarketach półki są zazwyczaj po brzegi wypełnione różnymi produktami. Aby zapewnić dobre zaopatrzenie, konieczny jest intensywny ruch między magazynem a powierzchnią sklepową.

W związku z dużym natężeniem ruchu, aby oddzielić powierzchnię handlową od magazynu, często wybierana jest szybkobieżna brama rolowana. Działa ona z dużą prędkością, otwiera się i zamyka automatycznie, jest bezpieczna dla użytkowników, zajmuje mało miejsca i jest produktem wyjątkowo cichym. Firma Novoferm projektuje niestandardowe bramy dla różnych firm, a wśród jej Klientów nieustannie przybywa czołowych sieci handlowych w Europie.



Przemysł motoryzacyjny

Przeciętna fabryka samochodów produkuje około tysiąca pojazdów dziennie. Wiąże się to z olbrzymim przepływem towarów, a terminowość dostaw ma kluczowe znaczenie.

Dlatego bramy używane do tak trudnych logistycznych zadań muszą spełniać restrykcyjne wymagania. Novoferm oferuje produkty, które działają niezawodnie w takich warunkach. Zapewnia również wsparcie swoim produktom (24 godziny na dobę – 7 dni w tygodniu), umożliwiającym szybką pomoc, gdyby mimo wszystko wystąpiły problemy.



Przemysł farmaceutyczny i chemiczny

Przemysł farmaceutyczny i chemiczny to przede wszystkim wysokie wymagania pod względem higieny, szczelności, niezawodności użytkowania, montażu i bezproblemowej obsługi posprzedażowej.

Firma Novoferm oferuje tym sektorom rozwiązania niestandardowe, inwestując czas i pieniądze w szkolenie naszego personelu produkcyjnego, technicznego oraz serwisowego. Nasi technicy i firmy podwykonawcze posiadają odpowiednie certyfikaty bezpieczeństwa (SCC). Dzięki temu spełniamy wszystkie wymagania konieczne do pracy w tych specyficznych warunkach technicznych.



Logistyka

Gdy produkty są gotowe, trzeba je jak najszybciej i jak najsprawniej dostarczyć do klienta końcowego. Dlatego europejskie firmy często współpracują z dużymi centrami logistycznymi w zakresie magazynowania i transportu.

Bramy stosowane w obsłudze logistycznej takich centrów muszą otwierać i zamykać się wiele razy dziennie. Jednak najlepszy produkt to nie wszystko! Intensywne użytkowanie może czasem spowodować usterkę nawet najlepszego produktu. Profilaktyczna konserwacja pozwala zminimalizować to ryzyko. Dlatego też firma Novoferm oferuje różne opcje umów konserwacyjnych i serwisowych.

Przegląd produktów

Zastosowania wewnętrzne

11



NovoSpeed Retail

- do obiektów handlowych
- maks. 5,85 m²
- klasa 1 wytrzymałości na wiatr
- otwieranie 2 m/s, z przetwornicą częstotliwości
- opcja fotonadruku na bramie

12



NovoSpeed Flex 2.0

- do często używanych przejść i dróg przejazdowych
- maks. 20 m²
- klasa 0 wytrzymałości na wiatr
- otwieranie 2 m/s
- przetwornica częstotliwości w standardzie

14



NovoSpeed Basic

- do uniwersalnego użytku
- maks. 20 m²
- klasa 1 wytrzymałości na wiatr (do 3 x 3 m)
- otwieranie 1 m/s
- otwieranie 1,5 m/s, z przetwornicą częstotliwości [opcja]

15



NovoSpeed Basic | Food

- do przemysłu spożywczego
- maks. 20 m²
- klasa 1 wytrzymałości na wiatr (do 3 x 3 m)
- otwieranie 1 m/s
- otwieranie 1,5 m/s, z przetwornicą częstotliwości [opcja]

16



NovoSpeed Economic

- do stosowania we wszystkich warunkach
- maks. 9 m²
- klasa 0 wytrzymałości na wiatr
- otwieranie 1 m/s
- otwieranie 1,5 m/s, z przetwornicą częstotliwości [opcja]

17



NovoSpeed Economic | Food

- do przemysłu spożywczego
- maks. 9 m²
- klasa 0 wytrzymałości na wiatr
- otwieranie 1 m/s
- otwieranie 1,5 m/s, z przetwornicą częstotliwości [opcja]

18

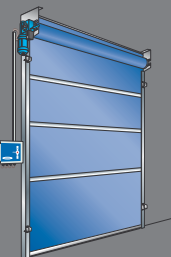

NovoSpeed Polara

- do ekstremalnie zimnych warunków
- maks. 17,5 m²
- klasa 0 wytrzymałości na wiatr
- otwieranie 1 m/s
- otwieranie 1,5 m/s, z przetwornicą częstotliwości [opcja]

19



NovoSpeed Heavy | Indoor

- do dużych, często używanych otworów przejazdowych
- maks. 36 m²
- klasa 0 wytrzymałości na wiatr
- otwieranie 1 m/s
- otwieranie 1,5 m/s, z przetwornicą częstotliwości [opcja]

26

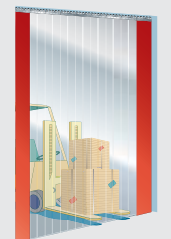

Kurtyny paskowe

- ekonomiczne rozwiązanie alternatywne
- maks. wysokość 6 m
- grubość pasków 2-4 mm
- przezroczyste paski
- różne wersje zachodzenia (nakładki)
- pomarańczowe końcówki pasków [opcja]

26

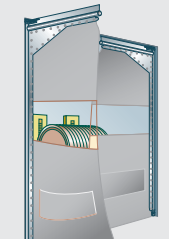

Drzwi wahadłowe

- ekonomiczna alternatywa
- maks. 9 m²
- grubość skrzydła 7 mm
- w 2 kolorach lub transparentne
- skrzydła transparentne o grubości 10 mm [opcja]

Zastosowania zewnętrzne

24



NovoSpeed Alu | S

- do fasad zewnętrznych
- maks. 36 m²
- klasa 3 wytrzymałości na wiatr
- otwieranie 2 m/s,
- przetwornica częstotliwości w standardzie

25



NovoSpeed Alu | R

- do fasad zewnętrznych
- maks. 25 m²
- klasa 2 wytrzymałości na wiatr
- otwieranie 1 m/s
- przetwornica częstotliwości w standardzie

22



NovoSpeed Heavy

- do fasad zewnętrznych
- maks. 36 m²
- klasa 0 wytrzymałości na wiatr
- otwieranie 1 m/s
- otwieranie 1,5 m/s, z przetwornicą częstotliwości

27



NovoSpeed Special

- do fasad zewnętrznych
- maks. 64 m²
- klasa 0 wytrzymałości na wiatr
- otwieranie 0,5-1 m/s
- przetwornica częstotliwości
- na zamówienie klienta

23



NovoSpeed Thermo

- do fasad zewnętrznych
- maks. 36 m²
- klasa 3 wytrzymałości na wiatr
- otwieranie 2 m/s,
- przetwornica częstotliwości w standardzie



Zapytaj naszych pracowników technicznych o rozwiązania dostosowane do Twoich potrzeb – bez żadnych zobowiązań z Twojej strony.

Zastosowania wewnętrzne – inteligentne rozwiązania bram wewnętrznych



NovoSpeed RETAIL



Obecnie supermarkety dbają również o atrakcyjny wygląd. Produkty na półkach muszą być zaprezentowane przystępnie i apetycznie. Wewnętrzne bramy szybkobieżne NovoSpeed RETAIL, dzięki swemu wykończeniu przyczyniają się do atrakcyjnej prezentacji sklepu. Ich prędkość wynosząca 2 m/s sprawia, że są jednymi z najszybszych bram tego rodzaju, ale również otwierają i zamykają się prawie bezgłośnie.

Dane techniczne

NovoSpeed	Retail
maks. szerokość (W)	2250 mm
maks. wysokość (H)	2600 mm
prędkość otwierania	2 m/s
prędkość zamykania	0.5 m/s
waga płaszcza bramy	650 g/m ²
grubość płaszcza bramy	0.7 mm
grubość płaszcza bramy z nadrukiem	0.9 mm

Zalety produktu

- klasa 1 odporności na wiatr
- kompaktowa budowa prowadnic bocznych i rozwijanego płaszcza
- samoczynne przywracanie położenia (samo-naprawianie) w jednym kierunku
- najcichsza szybkobieżna brama rolowana na świecie!

1003 2009 3020 5005 7038 9003 9004

Najlepsze rozwiązanie dla Twojego sklepu

Standardowy silnik rurowy pozwala na elegancką stylizację bez zajmowania zbyt dużej przestrzeni w sklepie. A jeśli naprawdę chcesz „postawić kropkę nad i”, możesz nadrukować logo swojej firmy lub fotografię na płaszczu PVC tej bramy.

Bezpieczeństwo jest oczywiście najważniejszym czynnikiem w obszarach o wysokim zagęszczeniu klientów, np. w supermarketach. Brama NovoSpeed Retail jest wyposażona standardowo w elastyczną dolną krawędź „Flex Edge” i może być dostarczana w wersji z mechanicznym lub automatycznym systemem otwierania awaryjnego w razie awarii zasilania.

Zalety produktu

- elastyczna dolna krawędź „Flex Edge” – zamiast aluminiowej belki dolnej
- przeciwwaga zamiast sprężyny do wyważenia płaszcza i zintegrowany napęd przemysłowy
- wiele fotokomórek w prowadnicach bocznych
- mechaniczne odblokowanie awaryjne
- automatyczne odblokowanie w przypadku awarii zasilania
- skrzydło bramy może być ozdobione wybranym przez klienta nadrukiem

Aby uzyskać więcej informacji, zapoznaj się z danymi technicznymi ze strony 32 lub pobierz Kartę Katalogową produktu z www.novoferm.nl



NovoSpeed FLEX 2.0 | HARD EDGE



NovoSpeed Flex **HARD EDGE** to sterowana elektrycznie szybko-
bieżna brama rolowana do sektora handlowego, budynków ko-
mercyjnych i przemysłowych. NovoSpeed Flex jest starannie wy-
kończoną bramą, która łączy dużą prędkość z niskim poziomem
hałasu.

Dane techniczne

NovoSpeed	Flex Hard Edge
maks. powierzchnia (szer. x wys.)	20 m ²
maks. szerokość (W)	4250 mm
maks. wysokość (H)	5000 mm
prędkość otwierania	2 m/s
prędkość zamykania	0.5 m/s
waga płaszczka bramy	1400 m ²
grubość płaszczka bramy	1.2 mm

Zalety produktu

- klasa 0 odporności na wiatr
- konstrukcja samonośna
- 100% samoczynne nawinięcie się blatu w prowadnice (w obu kierunkach) po kolizji
- kurtyna świetlna w standardzie

1023 **2009** **3020** **5002** **7038** **9003** **9004**

Atrakcyjna, szybka i cicha

Uniwersalne rozwiązanie

NovoSpeed Flex to brama wewnętrzna nadająca się do użycia praktycznie w każdej gałęzi przemysłu. Jest szybka i wyjątkowo cicha w obsłudze. Zastosowanie silnika rurowego do napędu pozwala zminimalizować potrzebną przestrzeń z boku. Zaawansowany układ sterowania jest standardowo wyposażony w przetwornicę częstotliwości, dając szeroki zakres funkcji i możliwości podłączenia.

Monitorowanie światła otworu

Z bramami dostarczana jest aktywna kurtyna świetlna o maks. wysokości 2500 mm. Przy otwartej bramie wykrywa przedmioty ruchome oraz nieruchome, znajdujące się w świetle otworu – wówczas brama nie zamyka się.

Brama nowej generacji NovoSpeed Flex jest wyposażona w dwie sprężyny naciągowe do wyważania bramy rolowanej, które znacznie wydłużają okres eksploatacji bramy.

Opcje: opis wszystkich opcji oferowanych dla NovoSpeed Flex.

Standardowa jednostka sterująca



T100R FU



Cichy, zintegrowany napęd

Opcja 1



Otwórz – Stop – Zamknij

Opcja 2



Mechaniczne odblokowanie awaryjne

Aby uzyskać więcej informacji, zapoznaj się z danymi technicznymi ze strony 32 lub pobierz Kartę Katalogową produktu z www.novoferm.nl

NovoSpeed

FLEX 2.0 | FLEX EDGE

Odporna na uderzenia
i samonaprawialna
w obu kierunkach



NovoSpeed Flex **FLEX EDGE** to sterowana elektrycznie szybko-
bieżna brama rolowana do sektora handlowego, budynków komercyj-
nych i przemysłowych. Elastyczna belka dolna nie pozwala na
uszkodzenie produktów

Dane techniczne

NovoSpeed	Flex Flex Edge
maks. powierzchnia (szer. x wys.)	17.5 m ²
maks. szerokość (W)	3500 mm
maks. wysokość (H)	5000 mm
prędkość otwierania	2 m/s
prędkość zamykania	0.5 m/s
waga płaszcza bramy	1400 g/m ²
grubość płaszcza bramy	1.2 mm

Zalety produktu

- klasa 0 odporności na wiatr
- konstrukcja samonośna
- 100% samoczynne nawinięcie się biału w prowadnice (w obu kierunkach) po kolizji
- kurtyna świetlna w standardzie

1023 2009 3020 5002 7038 9003 9004

Do delikatnych ładunków

Brak uszkodzeń w przypadku kolizji



100% samoczynne nawinięcie się biału
w prowadnice (w obu kierunkach) po kolizji



Miękka, elastyczna listwa dolna

W przypadku niewielkich ciągów komunikacyjnych nie można wykluczyć możliwości kontaktu dolnej listwy bramy z ładunkiem – w takiej sytuacji sztywna listwa dolna mogłaby go uszkodzić. Krawędź „flex edge” jest miękka i elastyczna, dzięki czemu daje poczucie bezpieczeństwa. Osoby lub ładunki „przypadkiem” dotknięte przez krawędź „flex edge” są zagrożone jedynie w niewielkim stopniu lub wcale. Światło otworu bramy jest monitorowane w ten sam sposób, jak w przypadku bramy z krawędzią „hard edge”.

Dostępne opcje dla bram NovoSpeed **Hard Edge** i **Flex Edge**.

- Opcja 1:** podświetlane przyciski Otwórz – Stop – Zamknij, dostępne opcjonalnie
- Opcja 2:** mechaniczne odblokowanie awaryjne
- Opcja 3:** automatyczne odblokowanie awaryjne w przypadku awarii zasilania



Standardowa jednostka sterująca

T100R FU

Aby uzyskać więcej informacji, zapoznaj się z danymi technicznymi ze strony 32 lub pobierz Kartę Katalogową produktu z www.novoferm.nl

NovoSpeed BASIC



NovoSpeed **Basic** to podstawowy model szybkiej bramy rolowanej do intensywnego użytkowania. Sprawdzona technologia gwarantuje lata bezproblemowej eksploatacji. Wszystkie elementy bramy zostały solidnie wykonane z mocnych materiałów, aby umożliwić intensywne użytkowanie.

Dane techniczne

NovoSpeed	Basic
maks. powierzchnia (szer. x wys.)	20 m ²
maks. szerokość (W)	4000 mm
maks. wysokość (H)	5000 mm
prędkość otwierania	1 m/s
prędkość otwierania z przetwornicą częstotliwości	1.5 m/s
prędkość zamykania	1 m/s
prędkość zamykania z przetwornicą częstotliwości	0.5 m/s
waga płaszcza bramy	1400 g/m ²
grubość płaszcza bramy	1.2 mm

Zalety produktu

- klasa 1 odporności na wiatr (3 x 3 m)
- aluminiowa listwa dolna z samo testującą krawędzią bezpieczeństwa
- system „break-away” chroniący przed uderzeniem (opcja)

1023

2009

3020

5002

7038

9003

9004

Niezawodny model na początek

Dobra podstawa do intensywnego użytkowania

NovoSpeed Basic to podstawowy model szybkiej bramy rolowanej do intensywnego użytkowania. W porównaniu z klasą Economic wszystkie elementy bramy zostały wykonane z cięższych i mocniejszych materiałów, aby umożliwić intensywne użytkowanie. Cechy charakterystyczne:

- solidne prowadnice stalowe z uszczelkami szczotkowymi, prowadzące płaszc
- grubość płaszcza bramy wynosi 1,2 mm
- panel wizyjny w standardzie
- sekcje połączone są ze sobą za pomocą aluminiowych profili wzmacniających/profilu zawiasowych
- aluminiowa listwa dolna z gumowym profilem uszczelniającym

Opcje

- całkowicie przezroczysty płaszc bramy
- aluminiowa listwa dolna z systemem „break-away” chroniącym przed uderzeniem – system ten umożliwi przywrócenie położenia płaszcza bramy po kolizji bez potrzeby użycia specjalistycznych narzędzi

Dostępne jednostki sterujące:



T100R



T100R FU



T100R FU 3 kW

Jak nowa po 15 latach użytkowania



Aluminiowy profil usztywniający/zawiasowy



NovoSpeed BASIC | Food



Wszystkie elementy bramy w wersji „Food” wykonane są ze stali nierdzewnej, materiału syntetycznego lub zostały poddane specjalnej obróbce, aby je przygotować do pracy w sektorze spożywczym. Brama spełnia najbardziej rygorystyczne wymagania z zakresu bezpieczeństwa i higieny.

Dane techniczne

NovoSpeed	Basic Food
maks. powierzchnia (szer. x wys.)	20 m ²
maks. szerokość (W)	4000 mm
maks. wysokość (H)	5000 mm
prędkość otwierania	1 m/s
prędkość otwierania z przetwornicą częstotliwości	1.5 m/s
prędkość zamykania	1 m/s
prędkość zamykania z przetwornicą częstotliwości	0.5 m/s
waga płaszczka bramy	1400 g/m ²
grubość płaszczka bramy	1.2 mm

Zalety produktu

- klasa 1 odporności na wiatr (3 x 3 m)
- aluminiowa listwa dolna z samo testującą krawędzią bezpieczeństwa
- system „break-away” chroniący przed uderzeniem (opcja)

1003

2009

3020

5005

7038

9003

9004

Do zastosowań w przemyśle spożywczym

Rygorystyczne wymagania

Przemysł spożywczy charakteryzuje się rygorystycznymi normami bezpieczeństwa i higieny. Brama NovoSpeed Basic jest dostępna w specjalnej wersji „Food”, która spełnia te wymagania. Cechy szczególne:

- wszystkie elementy konstrukcji, które mogą wejść w kontakt z wodą, wykonane są ze stali nierdzewnej, materiału syntetycznego lub zostały poddane specjalnej obróbce przeciwkorozyjnej
- elementy wzmacniające płaszczka (profil usztywniający/zawiasowy) są zintegrowane w płaszczku
- gumowe uszczelki używane są zamiast uszczelki szczotkowej, by zapobiegać przeciągom
- moduł napędu i sterowania może zostać dostarczony w obudowie o klasie IP65 – w przypadku potrzeby codziennego czyszczenia bramy wodą

Opcje

- obudowa wału i napędu z tworzywa sztucznego
- obudowa wału i napędu ze stali nierdzewnej (304)
- aluminiowa listwa dolna z systemem „break-away” chroniącym przed uderzeniem – system ten umożliwia przywrócenie położenia płaszczka bramy po kolizji bez potrzeby użycia specjalistycznych narzędzi

Dostępne jednostki sterujące:



T100R



T100R FU



T100R FU 3 kW



System „break-away” w praktyce



Aby uzyskać więcej informacji, zapoznaj się z danymi technicznymi ze strony 32 lub pobierz Kartę Katalogową produktu z www.novoferm.nl

NovoSpeed ECONOMIC



Brama **ECONOMIC** jest sterowaną elektrycznie szybkobiezną bramą, która zapewnia wysoką jakość w relatywnie niskiej cenie.

Dane techniczne

NovoSpeed	Economic
maks. powierzchnia (szer. x wys.)	9 m ²
maks. szerokość (W)	3000 mm
maks. wysokość (H)	3500 mm
prędkość otwierania	1 m/s
prędkość otwierania z przetwornicą częstotliwości	1.5 m/s
prędkość zamykania	1 m/s
prędkość zamykania z przetwornicą częstotliwości	0.5 m/s
waga płaszczu bramy	650 g/m ²
grubość płaszczu bramy	0.7 mm

Zalety produktu

- klasa 0 odporności na wiatr
- fotokomórka zabezpieczająca w świetle otworu bramy
- odpowiednia do małych otworów wewnętrznych i małych obciążeń wiatrem

1023

2009

3020

5002

7038

9003

9004

Gdy liczy się stosunek jakości do ceny

Idealny model „na początek”

Brama NovoSpeed Economic stanowi dobre rozwiązanie do mniejszych otworów (do 9 m²) i normalnego użytkowania. Doskonale sprawdza się w ciągach komunikacyjnych dla pieszych i lekkich ładunków. NovoSpeed Economic stanowi połączenie szerokich możliwości zastosowania z niską ceną. Cechy charakterystyczne:

- płaszcz wykonany z poziomych sekcji z tworzywa sztucznego, wzmocnionego poliestrem, i przezroczystego panelu wizyjnego
- sekcje połączone są wzmocniającymi elementami aluminiowymi (profile usztywniające/zawiasowe) ze specjalnym profilem umożliwiającym łatwą i szybką wymianę pojedynczych sekcji
- aluminiowa listwa dolna z gumowym profilem podłogowym
- stalowa prowadnica boczna o przekroju U z uszczelkami szczotkowymi

Opcje

- dostępna z dolną belką typu Flex-Edge

Dostępne jednostki sterujące:



T100R



T100R FU

Aluminiowy profil wzmocniający



Dolna belka typu Flex-Edge



NovoSpeed ECONOMIC | Food



Brama **ECONOMIC / Food** jest ekonomiczną sterowaną elektrycznie szybkobieżną bramą, zaprojektowaną do przemysłu spożywczego.

Dane techniczne

NovoSpeed	Economic Food
maks. powierzchnia (szer. x wys.)	9 m ²
maks. szerokość (W)	3000 mm
maks. wysokość (H)	3500 mm
prędkość otwierania	1 m/s
prędkość otwierania z przetwornicą częstotliwości	1.5 m/s
prędkość zamykania	1 m/s
prędkość zamykania z przetwornicą częstotliwości	0.5 m/s
waga płaszcza bramy	650 g/m ²
grubość płaszcza bramy	0.7 mm

Zalety produktu

- klasa 0 odporności na wiatr
- fotokomórka zabezpieczająca w świetle otworu bramy
- odpowiednia do małych otworów wewnętrznych i małych obciążeń wiatrem

1003

2009

3020

5005

7038

9003

9004

Gdy ważna jest higiena

Rygorystyczne wymagania

W przemyśle spożywczym często obowiązują niezwykle rygorystyczne normy w zakresie bezpieczeństwa i higieny. Brama NovoSpeed Economic jest dostępna w specjalnej wersji "Food", która spełnia te wymagania. Cechy szczególne:

- wszystkie elementy konstrukcji, które mogą wejść w kontakt z wodą, wykonane są ze stali nierdzewnej, materiału syntetycznego lub zostały poddane specjalnej obróbce przeciwkorozyjnej
- elementy wzmacniające płaszcza (profil usztywniający/zawiasowy) są zintegrowane w płaszczu
- obudowa wału i napędu z tworzywa sztucznego i osłona napędu (opcjonalnie dostępne ze stali nierdzewnej)
- gumowe uszczelki używane są zamiast uszczelek szczotkowych, by zapobiegać przeciągom

Opcje

- dostępna z dolną belką typu Flex-Edge

Dostępne jednostki sterujące:



T100R



T100R FU

Zintegrowane profile usztywniające/zawiasowe płaszcza



NovoSpeed POLARA



Bramy **Polara** zapewniają skuteczne uszczelnienie wejść w komorach mroźni. Wszystkie elementy bramy są ogrzewane. Brama otwiera się automatycznie co 15 minut, aby zapobiec oblodzeniu.

Dane techniczne

NovoSpeed	Polara
maks. powierzchnia (szer. x wys.)	17,5 m ²
maks. szerokość (W)	3500 mm
maks. wysokość (H)	5000 mm
prędkość otwierania	1 m/s
prędkość otwierania z przetwornicą częstotliwości	1.5 m/s
prędkość zamykania	1 m/s
prędkość zamykania z przetwornicą częstotliwości	0.5 m/s
waga płaszcza bramy	650 g/m ²
grubość płaszcza bramy	0.7 mm

Zalety produktu

- klasa 0 odporności na wiatr
- fotokomórka zabezpieczająca w świetle otworu bramy
- działanie do temperatury -30°C
- podwójny czujnik wykrywania lodu
- listwa dolna z końcówkami z multilenu

1023

2009

3020

5002

7038

9003

9004

Odporność na ekstremalne zimno

Gdy higiena jest niezbędna w niskich temperaturach

Podobnie jak brama klasy Economic, model Novo Speed Polara dostępny jest w wersji „Food”. Wersja ta jest odpowiednia do zastosowań w przemyśle spożywczym i spełnia najbardziej rygorystyczne wymagania w zakresie bezpieczeństwa i higieny podczas produkcji i przetwarzania świeżej żywności. Cechy charakterystyczne:

- ogrzewane prowadnice boczne
- ogrzewana jednostka sterowania*
- ogrzewany napęd
- ogrzewane fotokomórki boczne
- gumowe uszczelki zamiast uszczelki szczotkowych
- napęd i jednostka sterowania w klasie IP65

* Jednostki sterujące T100RFU należy umieścić poza mroźnią, aby zapewnić prawidłowe działanie przetwornicy częstotliwości.

Dostępne jednostki sterujące:



SMD



T100R FU





Brama **HEAVY Indoor** jest sterowaną elektrycznie szybkobieżną bramą, zaprojektowaną specjalnie do otworów wewnętrznych w budynkach przemysłowych i handlowych.

Dane techniczne

NovoSpeed	Heavy Indoor
maks. powierzchnia (szer. x wys.)	36 m ²
maks. szerokość (W)	6000 mm
maks. wysokość (H)	6000 mm
prędkość otwierania	1 m/s
prędkość otwierania z przetwornicą częstotliwości	1.5 m/s
prędkość zamykania	1 m/s
prędkość zamykania z przetwornicą częstotliwości	0.5 m/s
waga płaszcza bramy	1400 g/m ²
grubość płaszcza bramy	1.2 mm

Zalety produktu

- klasa 0 odporności na wiatr
- fotokomórka zabezpieczająca w świetle otworu bramy
- całkowicie przezroczysty płaszczyk bramy „Full Vision” (opcja)

1003

2009

3020

5005

7038

9003

9004

Wytrzymałość to podstawa

Najlepszy wybór do dużych otworów

Brama NovoSpeed Heavy Indoor została zaprojektowana specjalnie do większych otworów wewnętrznych o wielkości do 36 m². Wszystkie elementy konstrukcji i płaszcza są dostarczane w wersji „heavy-duty” – nadciśnienie i podciśnienie mogą powodować znaczne obciążenie płaszcza bramy. Dzięki zastosowaniu płaszcza o grubości 1,2 mm i aluminiowych profili wzmacniających brama jest odporna na wiatr o sile do 5 stopni Beauforta (28-38 km/h). Cechy charakterystyczne:

- wyjątkowo silne prowadnice stalowe z uszczelkami szczotkowymi, prowadzące płaszczyk
- w standardzie listwa dolna z samo testującą, dolną krawędzią zabezpieczającą i końcówkami z odlewane aluminium
- w opcji dostępna listwa dolna ze specjalnym systemem „break-away”, dzięki któremu możliwe jest przywrócenie położenia płaszcza po kolizji, bez jego uszkodzenia i bez użycia specjalistycznych narzędzi

Dostępne jednostki sterujące:



T100R



T100R FU



T100R FU 3 kW



Zastosowania zewnętrzne – inteligentne rozwiązania bram zewnętrznych





Opracowane, aby zaspokoić potrzeby rynku

Wszystkie bramy przemysłowe i usługi Novoferm powstały w istotnej części dzięki poznaniu potrzeb ich użytkowników. Są one efektem dłu-goletniej współpracy z niemal wszystkimi gałęziami przemysłu w Eu-ropie. W przypadku bram przemysłowych najważniejszy jest właściwy wybór marki, typu i modelu bramy. Dobrze wybrane produkty mogą wpłynąć na optymalizację procesów logistycznych i obniżenie kosztów. Bramy segmentowe są najczęstszym rozwiązaniem służącym do zamknięcia otworu budynku przemysłowego. Nadają każdemu zakładowi atrakcyjny wygląd, stanowią solidne zamknięcie, posiadają wysokie wartości współczynników termoizolacji, a także zapewniają bezpieczną i przyjazną obsługę.

Minimalizacja niepotrzebnych strat energii

Bramy zewnętrzne powinny być otwarte przez możliwie jak najkrótszy okres czasu. Tradycyjne bramy zewnętrzne otwierają się i zamykają stosunkowo powoli, co prowadzi do znacznych strat energii – można je zminimalizować przez połączenie „wolnych” bram zewnętrznych z szybkobieżnymi bramami rolowanymi.

Brama szybkobieżna uszczelnia otwór w dzień i w nocy. Duża prędkość otwierania i zamykania minimalizuje przepływ powietrza, który powoduje straty energii. Bramy zewnętrzne NovoSpeed zaprojektowano po to, aby sprostać ekstremalnym warunkom, w których bramy te działają.

Parki przemysłowe

Osoby odwiedzające nowoczesny park przemysłowy są często mile zaskoczone architekturą budynków. Nie tylko funkcjonalność i efektywność determinują wygląd zewnętrzny obiektów przemysłowych. Częściej regułą niż wyjątkiem jest specjalna architektura i zastosowanie ekskluzywnych materiałów. Dlatego chętniej stosuje się określenie park przemysłowy niż teren przemysłowy! Gminy stawiają dodatkowe wymagania dotyczące estetyki, ponieważ parki przemysłowe nierzadko sąsiadują z osiedlami mieszkaniowymi. Temu trendowi znakomicie odpowiada nowa linia bram segmentowych NovoSpeed Thermo. Dają one nowoczesnemu architektowi możliwości i środki do stworzenia czegoś specjalnego.

Budynki niemieszkalne

Bramy segmentowe i szybkobieżne bramy rolowane firmy Novoferm stosuje się też w budynkach użytkowych. Można je spotkać w budynkach straży pożarnej, salonach wystawowych, warsztatach samochodowych, zajezdniach autobusowych i centrach dystrybucyjnych. W zależności od zastosowania i funkcji znajdującego się za bramą pomieszczenia, można wybrać bramę z pełnym blatem, dobrze izolowaną lub w całości przeszkloną, gdy ważne jest maksymalne doświetlenie pomieszczenia. Dzięki kombinacji kolorów, paneli i wypełnień, powstaje niezwykła różnorodność form.



NovoSpeed HEAVY



Bramy zewnętrzne powinny być otwarte przez możliwie jak najkrótszy okres czasu. Tradycyjne bramy zewnętrzne otwierają się i zamykają stosunkowo powoli, co prowadzi do znacznych strat energii. Ich połączenie z szybkobieżnymi bramami rolowanymi umożliwia ograniczenie strat energii do minimum.

Dane techniczne

NovoSpeed	Heavy
maks. powierzchnia (szer. x wys.)	36 m ²
maks. szerokość (W)	6000 mm
maks. wysokość (H)	6000 mm
prędkość otwierania	1 m/s
prędkość otwierania z przetwornicą częstotliwości	1.5 m/s
prędkość zamykania	1 m/s
prędkość zamykania z przetwornicą częstotliwości	0.5 m/s
waga płaszcza bramy	3000 g/m ²
grubość płaszcza bramy	3 mm

Zalety produktu

- klasa 0 odporności na wiatr
- na specjalne żądanie klienta, dostępny rozmiar maks. do 64 m²
- spełnia wymagania dotyczące dużych obciążeń wiatrowych

Wytrzymała i energooszczędna

Sprawdzona niezawodność

Szerokie kolumny boczne, w połączeniu z zaawansowanym systemem napinania, w znacznym stopniu przyczyniają się do doskonałej stabilności oferowanej przez NovoSpeed Heavy. Solidna aluminiowa dolna belka, wytrzymałe aluminiowe profile usztywniające i skrzydło o grubości 3 mm stanowią imponującą charakterystykę tej bramy. Gdy brama ta zostanie zamontowana za bramą segmentową lub za roletą, przyczyni się do stworzenia bardziej przyjaznego środowiska pracy i do oszczędności energii.

Tradycyjna brama segmentowa otwierana jest i zamykana na noc. Brama szybkobieżna zapewnia szczelność otworu w ciągu dnia roboczego. Szybkie otwieranie i zamykanie uniemożliwia powstawanie ciągów powietrza, które powodują utratę energii. Bramy zewnętrzne z serii NovoSpeed zostały tak zaprojektowane, aby wytrzymać ekstremalne warunki, w których muszą działać.

Dostępne jednostki sterujące:



T100R



T100R FU



T100R FU 3 kW



NovoSpeed THERMO



Novoferm wyznacza sobie ambitne cele w zakresie izolacji, ochrony przed hałasem i atrakcyjnych cen. Nasz dział badań i rozwoju opracował bezprecedensowo szybką bramę segmentową, która oferuje także wyjątkowe parametry izolacji – NovoSpeed Thermo. Specjalnie zaprojektowane rolki redukują hałas do minimum – ten opatentowany system zaowocował również elegancką konstrukcją bram NovoSpeed Thermo.

Dane techniczne

NovoSpeed	Thermo
maks. powierzchnia (szer. x wys.)	36 m ²
maks. szerokość (W)	6000 mm
maks. wysokość (H)	6000 mm
prędkość otwierania	2 m/s
prędkość zamykania	0.5 m/s
wysokość panelu	375 mm
grubość panelu	45 mm
wykończenie	stal ocynkowana

Zalety produktu

- klasa 0 odporności na wiatr
- panele bez mostków termicznych
- wysoka wartość izolacyjna
- duża szybkość otwierania > 2 m/s
- niska emisja hałasu dzięki bezwibracyjnemu działaniu

Dobra izolacyjność połączona z dużą szybkością

Szybka i wszechstronna brama zewnętrzna

Zwykle dwie bramy są montowane w często używanych otworach zewnętrznych budynków – izolowana brama do zamykania na noc i szybkobieżna brama rolowana do używania w ciągu dnia. Nowa brama NovoSpeed Thermo łączy najlepsze cechy obu tych bram w jednym produkcie. Inwestycja, która zwróci się w mgnieniu oka!

Energooszczędna

Można łatwo obniżyć koszty energii, otwierając i zamykając bramę zewnętrzną z dużą prędkością. Brama NovoSpeed Thermo otwiera się szybciej niż 2 m/s (w zależności od systemu prowadzenia i wielkości otworu). Ponadto, standardowa funkcja programowania przez użytkownika zatrzymania bramy w połowie wysokości (w celu umożliwienia ruchu pieszego), pomaga zmniejszyć całkowite zużycie energii. Wysokość, do której brama otwiera się, znacząco wpływa na wielkość strat energii. Dobra izolacyjność osiągnięta została dzięki konstrukcji bez mostków termicznych, grubości (45 mm) płyt warstwowych oraz połączeniu ich z bardzo skutecznym, poprzecznym systemem uszczelniającym, który specjalnie opracowano dla NovoSpeed Thermo.

Wykończenia powierzchni paneli i kolory

Bramy z tej serii dostępne są z panelami „stucco” z poziomymi przetłoczeniami i panelami „mikrolinie”. Bramy oferowane są w standardowej gamie kolorów z palety RAL.

Dostępna jednostka sterująca:



T100R FU 3 kW



Opatentowane!

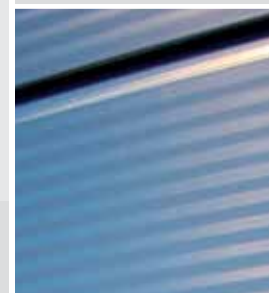

Panel „mikrolinie”

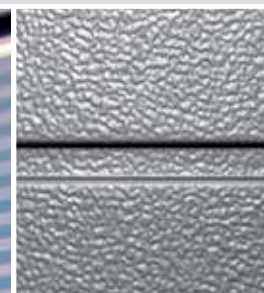

Panel „stucco”

NovoSpeed ALU S



Brama NovoSpeed ALU S to szybka brama zewnętrzna zapewniająca dobrą izolację i ochronę przeciwwłamaniową.

Dane techniczne

NovoSpeed	Alu S
maks. powierzchnia (szer. x wys.)	36 m ²
maks. szerokość (W)	8000 mm
maks. wysokość (H)	8000 mm
prędkość otwierania	2 m/s
prędkość zamykania	0.5 m/s
wysokość lameli (widoczna)	75 mm
grubość lameli	20 mm
grubość ściany lameli	2 mm
materiał lameli	aluminium anodowane E6/EV1

Zalety produktu

- klasa 3 odporności na wiatr (EN 12424) do rozmiaru 5 x 5 m; powyżej tego rozmiaru gwarantujemy odporność na wiatr do 8 stopni Beauforta przy rozmiarze 7 x 7 m
- standardowo w wyposażeniu przetwornica częstotliwości
- standardowo sprężynowe wyważenie płaszczka
- kolumny prowadnic z kłapkami rewizyjnymi
- świetlna kurtyna bezpieczeństwa do wysokości 2,5 m (w standardzie)
- dostarczana standardowo w wykończeniu z aluminium anodowanego

Nowa generacja

Szybko działająca brama zewnętrzna „wszystko w jednym”

NovoSpeed Alu S to szczyt doskonałości wśród szybko działających bram rolowanych. Brama jest dobrze izolowana, odporna na włamania i w odróżnieniu od tradycyjnych bram wyjątkowo szybka. Dzięki temu nie jest już konieczne łączenie jej z szybkobieżną bramą rolowaną. Pojedyncza brama, która ma wszystkie cechy potrzebne do zapewnienia szybkiej obsługi logistycznej przy minimalnych stratach energii i bez zbędnych przerw w pracy! Cechy charakterystyczne:

- prędkość otwierania 2 m/s
- specjalne lamele minimalizujące poziom hałasu podczas otwierania (w porównaniu ze zwykłymi bramami rolowanymi)
- jeden lub więcej profili wizyjnych (dostępny jako opcja)
- dostępne mechaniczne rozryglowanie awaryjne

Kolory

Bramy z tej serii występują w standardowej gamie kolorów z palety RAL, mogą być lakierowane na inny kolor RAL (na życzenie Klienta).

Dostępne jednostki sterujące:



FUE 1.5 kW



FUE 4 kW



NovoSpeed ALU R



Brama NovoSpeed Alu R to szybka brama zewnętrzna zapewniająca dobrą izolację i ochronę przeciwwłamaniową.

Dane techniczne

NovoSpeed	Alu R
maks. powierzchnia (szer. x wys.)	25 m ²
maks. szerokość (W)	5000 mm
maks. wysokość (H)	5000 mm
prędkość otwierania	1 m/s
prędkość zamykania	0.5 m/s
wysokość lameli (widoczna)	80 mm
grubość lameli	20 mm
grubość ściany lameli	0.75/1 mm
materiał lameli	aluminium anodowane E6/EV1

Zalety produktu

- klasa 2 odporności na wiatr (EN 12424) do rozmiaru 5 x 5 m.
- standardowo w wyposażeniu przetwornica częstotliwości
- kompaktowy rozmiar ułatwia montaż
- prowadnice boczne o przekroju U
- standardowo dostarczana w poniższych kolorach RAL

9002

9006

9007

9010

7016

Ekonomiczna, aluminiowa brama rolowana

Uniwersalna brama rolowana

Gdy prędkość nie jest czynnikiem decydującym, brama NovoSpeed Alu R jest idealnym rozwiązaniem.

Oferuje ona taki sam atrakcyjny wygląd jak NovoSpeed Alu R, a prędkość otwierania wynosząca 1 m/s czyni ją odpowiednią do otworów wewnętrznych i zewnętrznych. Ponieważ wyważenie bramy nie jest potrzebne, to brama NovoSpeed Alu R ma kompaktowy wymiar z mniejszymi prowadnicami bocznymi i lżejszym napędem. Ten uproszczony sposób wykonania nie zmniejsza niezawodności bramy, natomiast znacznie obniża jej cenę. Cechy charakterystyczne:

- prędkość otwierania 1 m/s
- jeden lub kilka (opcjonalnie) profili wizyjnych

Kolory

Bramy z tej serii dostępne są w standardowej gamie kolorów RAL i mogą być opcjonalnie pomalowane na każdy kolor (przybliżony) z palety RAL.

Dostępne jednostki sterujące:



T100R



T100R FU



Inne rozwiązania



Nasze bestsellery

Kurtyny paskowe Easy Clip – łatwe w montażu i niedrogie

Szukasz łatwego w montażu systemu przeciwprzeciągowego do niezbyt często używanych ciągów komunikacyjnych? Dobrym rozwiązaniem może być kurtyna paskowa.

W zależności od wymiarów otworu i rodzaju transportu wybiera się odpowiednią szerokość pasków i szerokość zakładki. Ten rodzaj zabezpieczenia przeciwprzeciągowego od lat cieszy się popularnością dzięki swoim wyjątkowym cechom:

- elastyczne paski o dobrej przejrzystości
- skuteczne tłumienie hałasu do 30 dB
- prosty system zawieszenia pasków
- szybki i łatwy montaż
- łatwa wymiana pasków
- pomarańczowe paski skrajne (opcja)
- dostępne również w wersji do komór mrozących – odporne na mróz do -30°C (opcja)



Drzwi wahadłowe – klasyczna niezawodność

Drzwi wahadłowe to obsługiwane ręcznie, przemysłowe drzwi wewnętrzne. System drzwi dostępny jest w rozmiarach do 9 m². Drzwi wahadłowe wciąż znajdują szerokie zastosowanie dzięki następującym cechom:

- elastyczny płaszcz w kolorze: czarnym, szarym, przezroczystym lub w kombinacjach kolorów
- prosta konstrukcja – wypróbowana i sprawdzona
- mechaniczny mechanizm zamykania sprężynowego
- nie jest potrzebny moduł napędu ani specjalne elementy sterujące
- zawsze można je otworzyć – również w sytuacjach awaryjnych
- prosta konserwacja i łatwość czyszczenia
- łatwy i szybki montaż



NovoSpeed Special

W przypadku wyjątkowo dużych otworów wewnętrznych lub zewnętrznych (o wielkości do 64 m²) możemy dostarczyć szybkobieżną bramę rolowaną, w pełni dostosowaną do danej lokalizacji, warunków oraz intensywności użytkowania. Właściwości tej bramy obejmują:

- kolumny prowadnic z możliwością otwierania przy pracach serwisowych
- system napinający w kolumnach prowadnic, dzięki któremu kurtyna bramy może wytrzymać duże obciążenia wiatrowe
- wbudowane profile wzmacniające płaszcz
- jedna lub więcej sekcji wizyjnych z okienkami
- przetwornica częstotliwości



Ramy specjalne

Ramy specjalne są zwykle wymagane, gdy montujemy szybkobieżną bramę rolowaną za (istniejącą) zewnętrzną bramą przemysłową. Po konsultacji z naszym doradcą technicznym możemy przygotować konstrukcję niestandardową. Dzięki temu dostarczamy i montujemy kompletny system – wszystko możesz otrzymać w jednym miejscu.



Jednostki sterujące NovoSpeed

Dane techniczne



Typ	T100R	T100R FU 1.5 kW
Elementy sterowania	<ul style="list-style-type: none"> - przyciski Otwórz – Stop – Zamknij - zewnętrzne przyciski (Otwórz – Stop – Zamknij lub czasomierz) - wyłącznik sufitowy - radar - odbiornik Keeloq/Multibit - czujnik podczerwieni - dwukanałowy czujnik podczerwieni 	<ul style="list-style-type: none"> - przyciski Otwórz – Stop – Zamknij - zewnętrzne przyciski (Otwórz – Stop – Zamknij czasomierz) - przełącznik sufitowy - radar - odbiornik Keeloq/Multibit - czujnik podczerwieni - dwukanałowy czujnik podczerwieni - dwukanałowy czujnik pętli indukcyjnej (oddzielny)
Zastosowanie	<p>Jednostki sterowania NovoSpeed do użycia z produktami z serii:</p> <ul style="list-style-type: none"> - Basic - Economic - Heavy Indoor - Heavy Outdoor 	<p>Jednostki sterowania NovoSpeed z przetwornicą częstotliwości, 1.5 kW, do użycia z produktami z serii:</p> <ul style="list-style-type: none"> - Basic - Economic - Retail - Heavy Indoor - Flex - Alu
Złącze dla generatora impulsów (DES)	Tak	Tak
Złącze dla generatora impulsów (NES)	Nie	Nie
Dodatki opcjonalne	<ul style="list-style-type: none"> - sparowana blokada drzwi z funkcją kontroli transferu - migające światło - światła „drogowe”: czerwone/zielone (opcja A800) - wykrywanie pozycji drzwi - sygnał akustyczny zamykania (opcja) 	<ul style="list-style-type: none"> - sparowana blokada drzwi z funkcją kontroli transferu - migające światło - światła „drogowe”: czerwone/zielone (opcja A800) - wykrywanie pozycji drzwi - sygnał akustyczny zamykania (opcja)
Opcje	<p>Rozbudowane o:</p> <ul style="list-style-type: none"> - 3 styki beznapięciowe - odbiornik Keeloq/Multibit (wbudowane) - czujnik podczerwieni do monitoringu bezpieczeństwa strefy przed otworem wejściowym - kurtyna świetlna do monitorowania bezpieczeństwa w strefie bramy 	<p>Rozbudowane o:</p> <ul style="list-style-type: none"> - 3 styki beznapięciowe - odbiornik Keeloq/Multibit (wbudowane) - czujnik podczerwieni do monitoringu bezpieczeństwa strefy przed otworem wejściowym - kurtyna świetlna do monitorowania bezpieczeństwa w strefie bramy
Okablowanie	<ul style="list-style-type: none"> - 400 VAC \pm10% - złącze dla 5-bolcowej wtyczki CEE 	<ul style="list-style-type: none"> - 1 x 230 VAC \pm 10% - złącze dla 3-bolcowej wtyczki CEE
Serial	<ul style="list-style-type: none"> - dwa dodatkowe styki beznapięciowe - gniazdo dla czujnika pętli indukcyjnej (wstępnie okablowane) 	<ul style="list-style-type: none"> - dwa dodatkowe styki beznapięciowe - gniazdo dla czujnika pętli indukcyjnej (wstępnie okablowane)
Obudowa i zasilanie	<ul style="list-style-type: none"> - obudowa z tworzywa z klawiaturą foliową (Otwórz – Stop – Zamknij) - zasilanie 3 x 400 VAC, bezpiecznik zwłoczny 10 A, 1 m wtyczka CEE, 16 A - obudowa IP65 	<ul style="list-style-type: none"> - plastikowa obudowa z membraną, przyciski Otwórz – Stop – Zamknij - zasilanie 1 x 230 VAC, bezpiecznik zwłoczny 10 A, 1 m wtyczka CEE, 16 A - obudowa IP65



T100R FU 3 kW

- przyciski Otwórz – Stop – Zamknij
- zewnętrzne przyciski (Otwórz – Stop – Zamknij lub czasomierz)
- przetącnik sufitowy
- radar
- odbiornik Keeloq/Multibit
- czujnik podczerwieni
- dwukanałowy czujnik podczerwieni
- dwukanałowy czujnik pętli indukcyjnej (oddzielny)

Jednostki sterowania NovoSpeed do użycia z produktami z serii:

- Special
- Heavy
- Alu

Tak

Nie

- sparowana blokada drzwi z funkcją kontroli transferu
- migające światło
- światła „drogowe”: czerwone/zielone (opcja A800)
- wykrywanie pozycji drzwi
- sygnał akustyczny zamykania (opcja)
- 2 profile montażowe 70 mm

Rozbudowane o:

- 3 styki beznapięciowe
- odbiornik Keeloq/Multibit (wbudowane)
- czujnik podczerwieni do monitoringu bezpieczeństwa strefy przed otworem wejściowym
- kurtyna świetlna do monitorowania bezpieczeństwa w strefie bramy

- 400 VAC \pm 10%
- złącze dla 5-bolcowej wtyczki CEE

- dwa dodatkowe styki beznapięciowe
- gniazdo dla czujnika pętli indukcyjnej (wstępnie okablowane)

- plastikowa obudowa z membraną, przyciski Otwórz – Stop – Zamknij
- zasilanie 3 x 400 VAC, bezpiecznik zwłoczny 10 A, 1 m wtyczka CEE, 16 A
- obudowa IP65



T100R



T100R FU 1.5 kW



T100R FU 3 kW

Akcesoria



Przycisk grzybkowy
(naścienny)



Fotokomórka zabezpieczająca z reflektorem



Iris
czujnik podczerwieni do zastosowań wewnątrz obiektów; do wys. 4 m



Zestaw przycisków
Otwórz – Stop – Zamknij (naścienny)



Obudowa
dla fotokomórki i reflektora (widok od strony powierzchni montażowej)



Activ8
czujnik podczerwieni i ruchu do zastosowań wewnątrz obiektów; do wys. 4 m



Zestaw przycisków
Otwórz – Stop – Zamknij z przelącznikiem zabezpieczanym kluczem (naścienny)



Przelącznik sufitowy



Radar
czujnik ruchu do zastosowań wewnątrz i na zewnątrz obiektów; do wys. 6 m



Zestaw przycisków
Otwórz – Stop – Zamknij z podświetlanymi przyciskami (naścienny)



Przelącznik z kluczem



Condor
czujnik podczerwieni i ruchu do zastosowań wewnątrz i na zewnątrz obiektów; do wys. 6 m

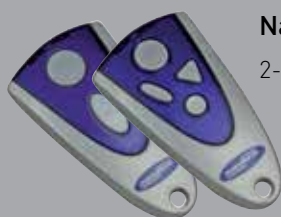

Nadajnik ręczny
2-kanatowy



Wspornik
radaru lub sygnalizacji świetlnej



Czujnik pętli indukcyjnej
w oddzielnej obudowie



Nadajnik ręczny
4-kanatowy

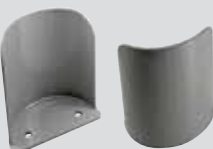

Konsola
zabezpieczenie prowadnic w przypadku kolizji



Sygnalizacja świetlna
światło czerwone



Odbiornik
do pilota zdalnego sterowania (dostępny również w obudowie)



Kurtyna świetlna
zabezpieczenie światła otworu bramy do maksymalnej wysokości 2.500 mm



Sygnalizacja świetlna
światło czerwone/zielone

Dodatkowe elementy sterowania

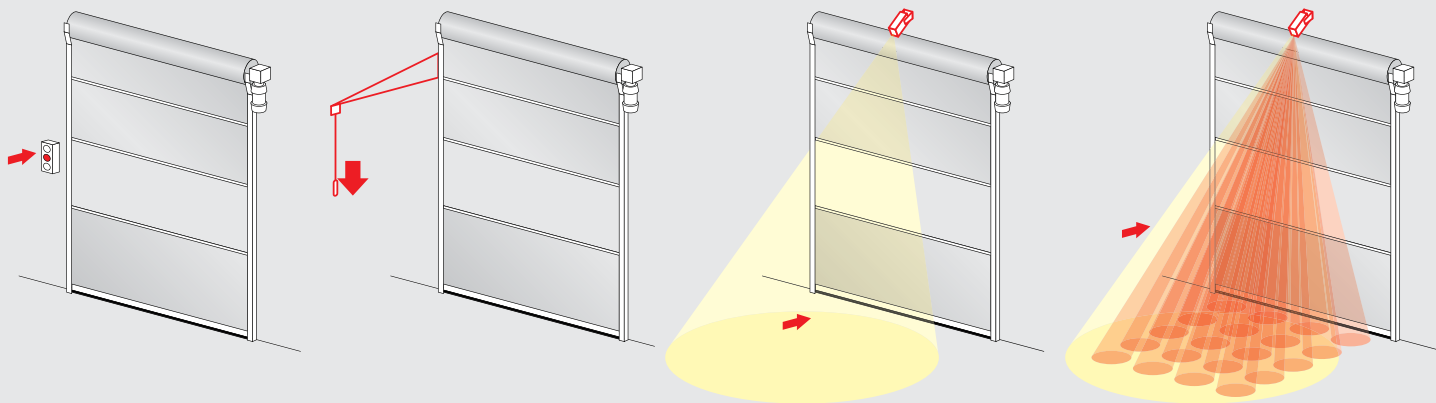

Przycisk

Przetączniki przyciskowe są używane głównie w przejściach dla osób. Przetączniki przyciskowe to dobre rozwiązanie w sytuacjach, gdy ręce są zajęte.

Przetącznik sufitowy

(tzw. „wędka”) – przetącznik sufitowy jest używany głównie w przejazdach dla wózków widłowych, dzięki czemu operator może go obsługiwać nie wysiadając z pojazdu.

Radar

Urządzenia radarowe wykrywają tylko przedmioty będące w ruchu. Obszar wykrywania czujnika radarowego ma kształt stożka. Urządzenie rozpoznaje kierunek ruchu. Rozmiar, kierunek i czułość pola radaru można regulować.

Condor

Czujnik Condor łączy w sobie dwie funkcje. Czujnik radarowy wykrywa obiekty ruchome (obsługa), natomiast aktywny czujnik podczerwieni wykrywa obiekty nieruchome (bezpieczeństwo).

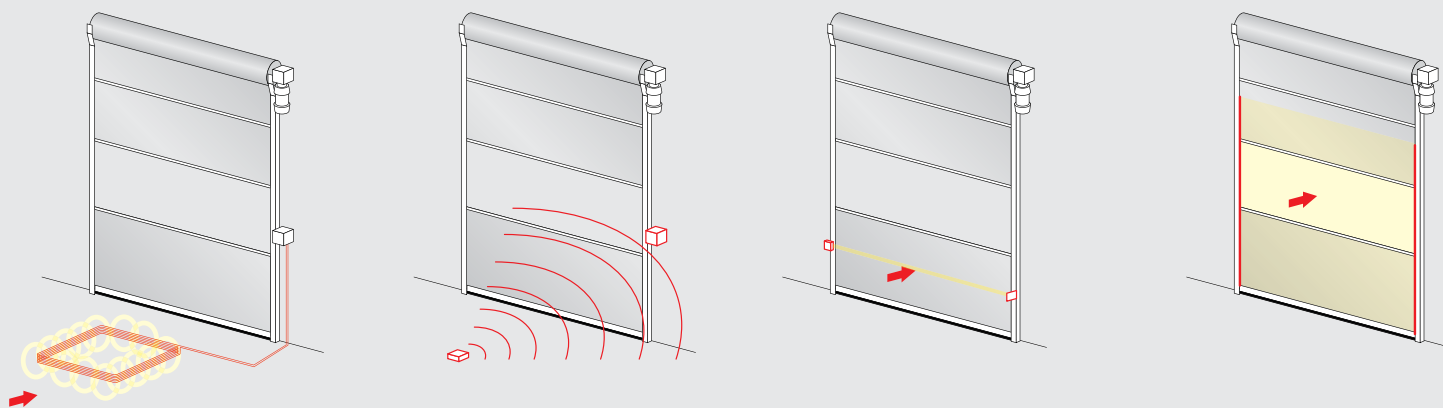

Pętla indukcyjna

Pętla indukcyjna generuje pole magnetyczne. Wykrywa obiekty metalowe znajdujące się w polu działania, dzięki czemu nadaje się do obsługi lub dodatkowej ochrony przy transporcie ładunków za pomocą wózków widłowych.

Sygnał radiowy (sterowany zdalnie pilotem)

Obsługa za pomocą sygnału radiowego (odbiornik – nadajnik) umożliwia selektywną obsługę. Bramę mogą otworzyć lub zamknąć wyłącznie pojazdy lub osoby upoważnione (za pomocą zdalnie sterowanego pilota). Nadajniki mogą mieć jeden lub więcej kanałów.

Fotokomórka

Fotokomórki są stosowane głównie do monitorowania ciągów komunikacyjnych (głównie jako zabezpieczenie). Jeśli promień fotokomórki jest przerwany, brama nie zamknie się. Urządzenie dostępne jest w wersjach z reflektorem oraz z nadajnikiem i odbiornikiem.

Kurtyna świetlna

Kurtyna świetlna ma większy obszar wykrywania niż fotokomórka i zapewnia odpowiednio większy stopień bezpieczeństwa. Ten rodzaj czujnika doskonale nadaje się w przypadku przewożenia ładunków o różnicowanych wymiarach.

Dane techniczne

Szybkobieżne bramy rolowane z elastycznym płaszczem



	Produkty	Jednostki	Retail	Flex Hard edge
zastosowanie	brama wewnętrzna		★	★
	brama zewnętrzna			
prędkość	sterowana jednostką T100 R	otwieranie w m/s (w przybliżeniu)		
		otwieranie w m/s (w przybliżeniu)		
	T100R FU z przetwornicą częstotliwości	otwieranie w m/s (w przybliżeniu)	2 m/s	2 m/s
		otwieranie w m/s (w przybliżeniu)	0.5 m/s	0.5 m/s
wyposażenie ochronne	EN 13241		★	★
odporność na wiatr	Beaufort		3 (12-19 km/h)	5 (29-38 km/h)
klasa obciążenia wiatrem	EN 12424		klasa 1	klasa 0
system ochrony przed wiatrem			bloki	bloki
wymiary	szerokość	maksymalnie w mm	2250	4250
	wysokość	maksymalnie w mm	2600	5000
	maksymalna powierzchnia	maksymalnie m ²	5,85	20
wymiary montażowe	strona napędu	szer. w świetle + mm	200/325	210
	strona podpory	szer. w świetle + mm	200/250	210
	wysokość/nadproże	wys. w świetle + mm	430	450
	szer. z obudową ochronną	szer. w świetle + mm	310/460	320
	wys. z obudową ochronną	wys. w świetle + mm	400	500
	głębokość	od ściany = mm		
	głębokość z obudową ochronną	od ściany = mm	410	420
	T100R, plastikowa obudowa [IP65]	w x h x d = 219 x 256 x 117 mm		
	T100R duża jednostka sterująca z dodatkami [IP65]	w x h x d = 219 x 550 x 117 mm		
	T100R FU 1.5 kW [IP65]	w x h x d = 219 x 550 x 117 mm	★	★
T100R FU 3 kW	w x h x d = 300 x 600 x 160 mm			
system „break-away”	ręczne nawijanie płaszcza			
system „anti-crash”	automatyczne nawijanie płaszcza (samonaprawianie)		★ (1 strona)	★
konstrukcja bramy	samonośna		★	★
płaszcz bramy	przezroczysty panel wizyjny/okienny	0.8/3 mm	0.8 mm	0.8 mm
	barwione PVC	0.7/1.2/3/45 mm	0.7 mm	1.2
curtain	system napinania			
wykończenie powierzchni	stal ocynkowana		★	
	stal nierdzewna V2A, wygładzona [304]			
	aluminium			★
	malowania w kolorach RAL		○	○
napęd i sterowanie	mechaniczny przelącznik krańcowy (krzywka)			
	elektroniczny przelącznik krańcowy DES		★	★
	zasilanie		1 x 230 V, N, PE	1 x 230 V, N, PE
	bezpiecznik		16 A, zwłoczny	16 A, zwłoczny
	napięcie zasilania (1 faza) 230 V		★	★
	napięcie zasilania (3 fazy) 400 V			
	przelącznik główny		★	★
	zatrzymania awaryjne		★	○
	wykrywanie obecności w świetle bramy	fotokomórka + bezpieczna krawędź	★ / -	
		kurtyna świetlna		★
		czujnik radarowy	○	○
	zabezpieczenie krawędzi zamykającej	transmisja bezprzewodowa		
		kabel tańcuchowy		
	otwieranie awaryjne	korba		
awaryjny łańcuch ręczny				
przeciwwaga/sprężyna			○	- / ○
hamulec (B-Brake)			○	○
mechaniczne zwolnienie awaryjne			○	○
UPS z przetwornicą częstotliwości, 230 V		tylko z przetwornicą częstotliwości	○	○
styki beznapięciowe		2	2	

★ = standard

○ = opcja

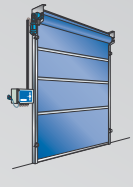

Flex Flex Edge	Basic (Food)	Economic (Food)	Polara	Heavy Indoor	Heavy	Special
★	★	★	★	★	★	★
	1 m/s	1 m/s	1 m/s	1 m/s	1 m/s	
	1 m/s	1 m/s	1 m/s	1 m/s	1 m/s	
2 m/s	1.5 m/s	1.5 m/s	1.5 m/s	1.5 m/s	1.5 m/s	1 m/s
0.5 m/s	0.5 m/s	0.5 m/s	0.5 m/s	0.5 m/s	0.5 m/s	0.5 m/s
★	★	★	★	★	★	★
5 (29-38 km/h)	5 (29-38 km/h)	3 (12-19 km/h)	3 (12-19 km/h)	5 (29-38 km/h)	8 (62-74 km/h)	8 (62-74 km/h)
klasa 0	klasa 1 (do 3 x 3 m)	klasa 0	klasa 0	klasa 0	klasa 0	klasa 0
bloki	profil usztyw./zawias.	profil usztyw./zawias.	profil usztyw./zawias.	profil usztyw./zawias.	profil usztyw./zawias.	profil usztyw./zawias.
3500	4000	3000	3500	6000	6000	8000
5000	5000	3500	5000	6000	6000	8000
17.5	20	9	17.5	36	36	64
210	310	290	290	470	470	435
210	160	160	160	275	275	280
450	575	475	850	710	710	675
320	355	355		775	775	715
450	650	550		750	750	685
	350	355	350	400	400	420
420	390	390		400	400	420
	★	★	SMD*	★	★	
	○	○	*na zewn. zamrażar.	○	○	
★	○	○	○*	○	○	★
	○			○	○	
	○	★	★	○	○ (≤ 4500 mm szer.)	
★						
★						★
0.8 mm	0.8 mm	0.8 mm	0.8 mm	0.8 mm	3 mm	3 mm
1.2	1.2/3 mm	0.7 mm	1.2 mm	1.2/3 mm	3 mm	3 mm
					★	★
	★ / -	★ / -		★	★	★
	- / ★	- / ★	○			
★						
○	○ / -	○ / -	○	○	○	○
			★			
★	★	★		★	★	★
1 x 230 V, N, PE	3 x 400 V, N, PE	3 x 400 V, N, PE	3 x 400 V, N, PE	3 x 400 V, N, PE	3 x 400 V, N, PE	3 x 400 V, N, PE
16 A, zwłoczny	16 A, zwłoczny	16 A, zwłoczny	16 A, zwłoczny	16 A, zwłoczny	16 A, zwłoczny	16 A, zwłoczny
★	○	○	○	○	○	○
	★	★	★	★	★	★
★	○	○	○	○	○	★
○	○		○	○		○
	★	★ / -		★	★	★
★	○	○	-	○	○	○
○	○	○	○	○	○	○
	★			★	★	★
	★	★	★	★	★	★
	○	○		○	○	○
- / O						
○						
○						
○	○	○		○	na żądanie	na żądanie
2	2	2	2	2	2	2

Dane techniczne

Szybkobieżne bramy rolowane ze sztywnym płaszczem

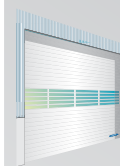

	Produkty	Jednostki	Thermo	NS ALU S	NS ALU R
zastosowanie	brama wewnętrzna				
	brama zewnętrzna		★	★	★
prędkość	sterowanie stycznikiem silnika	otwieranie w m/s (w przybliżeniu)			
		otwieranie w m/s (w przybliżeniu)			
	przetwornica częstotliwości	otwieranie w m/s (w przybliżeniu)	2	2	1
		otwieranie w m/s (w przybliżeniu)	0.5	0.7	0.7
wyposażenie ochronne	EN 13.241		★	★	
klasa obciążenia wiatrem	EN 12.424		klasa 3	klasa 3	
odporność na przenikanie wody	EN 12.425			klasa 2	klasa 2
przepuszczalność powietrza	EN 12.426			klasa 2	klasa 2
przenikanie ciepła	EN 12.428			0	0
tłumienie hałasu	EN 52210 dB		20 dB	20 dB	20 dB
wymiary	szerokość	maksymalnie w mm	6000	6000 (8000)	5000
	wysokość	maksymalnie w mm	6000	6000 (8000)	5000
wymiary montażowe	strona napędu	szer. w świetle + mm		350	300
	strona podpory	szer. w świetle + mm		250	170
	nadproże	szer. w świetle + mm		600	400
	wysokość	wys. w świetle + mm		650	850
	strona napędu z obudową ochronną	szer. w świetle + mm		450	300
	strona podpory z obudową ochronną	szer. w świetle + mm		350	170
	nadproże z obudową ochronną	szer. w świetle + mm		800	400
	wys. z obudową ochronną	wys. w świetle + mm		700	930
	przetwornica częstotliwości FUE 1.5 kW	w x h x d = 300 x 350 x 150 mm		★	
	przetwornica częstotliwości FUE3-C 4 kW	w x h x d = 300 x 450 x 150 mm		○	
T100R FU 1.5 kW [IP65]	w x h x d = 219 x 550 x 117 mm			★	
T100R FU 3 kW	w x h x d = 300 x 600 x 160 mm		★	○	
konstrukcja bramy	samoonośna			★	
płaszcz bramy	profile, podwójna ściana, grubość w mm		45	20	20
	profile izolowane termicznie		★	★	★
materiał płaszcza bramy	aluminium anodyzowane E6/EV1			★	★
	aluminium z powłoką proszkową RAL		○	○	○
przeszklenie	syntetyczne okna, podwójne		○	○	○
wentylacja	otwór wentylacyjny				
materiał przewodniczy/ wykończenie powierzchni	stal ocynkowana/aluminium		★ / -	- / ★	★ / -
	stal malowana w kolorach RAL		○	○	
napęd i sterowanie	przetwornica częstotliwości			★	★
	napięcie zasilania (1 faza)			★	★
	napięcie zasilania (3 fazy)		★	> 24 m ²	> 16 m ²
	przyciski Góra – Stop – Dół		★	★	★
	przetwornica częstotliwości		★	★	★
	bezpiecznik		16 A T	16 A T	16 A T
	klasa ochrony	sterowanie napędem	IP 65	IP 65	IP 65
	zatrzymania awaryjne		○	★	○
	wykrywanie obecności w świetle bramy	fotokomórka			★
		kurtyna świetlna		★	★
	zabezpieczenie krawędzi zamykającej	z elastyczną prowadnicą kabla			★
		z kablem tańcuchowym			★
		z transmisją bezprzewodową		★	
elektroniczny wyłącznik krańcowy DES		★	★	★	
otwieranie awaryjne	korba		★	★	★
	awaryjny łańcuch ręczny		○	○	○
	przeciwwaga/sprężyna		- / ★	★ / -	
UPS z przetwornicą częstotliwości, 230 V			○	○	
styki beznapięciowe			2	2	2

★ = standard

○ = opcja

Referencje





Novoferm Bramy Uchylne

Zachęcamy do zapoznania się z katalogiem bram uchylnych Novoferm. Oferujemy produkty najwyższej jakości, które cechuje niezawodność, solidność konstrukcyjna i estetyka wykończeniowa. Posiadamy bogatą gamę produktów łatwych w codziennym użytkowaniu, a przy tym bezpiecznych i niezwykle wytrzymałych. Proponowany przez nas wybór napędów i dodatkowych akcesoriów pozwala na dostosowanie bram Novoferm do indywidualnych potrzeb naszych Klientów. Produktów, które cechuje bezpieczeństwo, komfort użytkowania, niezawodność i estetyka wykonania, stworzonych w oparciu o najwyższe normy jakościowe. Oferujemy także bramy dostosowane do indywidualnych potrzeb naszych Klientów.



Novoferm Automatyczne Bramy Segmentowe

Zachęcamy do zapoznania się z katalogiem bram segmentowych Novoferm. Proponujemy szeroki wybór parametrów technicznych i wykończeniowych, a także napędów i dodatkowego wyposażenia. Posiadamy bogatą gamę produktów, które cechuje bezpieczeństwo, komfort użytkowania, niezawodność i estetyka wykonania, stworzonych w oparciu o najwyższe normy jakościowe. Oferujemy także bramy dostosowane do indywidualnych potrzeb naszych Klientów.



Novoferm Docking Solutions

Inteligentne rozwiązania dla bezpiecznego i komfortowego przetransportu towarów. Oferowane systemy przetransportowe to sprawdzone w praktyce, dopracowane technicznie i optymalnie dostosowane do siebie produkty z jednego źródła. Dzięki nim przetransport towarów staje się płynniejszy i szybszy. Produkty Novoferm Docking Solutions posiadają certyfikat energetyczny i spełniają wymagania europejskiej normy bezpieczeństwa DIN EN 1398.



Novo Roll Solutions

Bramy i kraty rolowane to funkcjonalność połączona z różnorodnością zastosowań. Produkty z tej serii produkowane są na zamówienie w zgodzie z obowiązującymi normami i dyrektywami jakościowymi – posiadają certyfikat TÜV. Estetyka wzornictwa i bezpieczeństwo działania sprawiają, że bramy i kraty rolowane Novoferm są idealnym rozwiązaniem, m.in. w budynkach i halach przemysłowych. Różne powierzchnie i możliwości ich zastosowań, oraz wersje specjalne wraz z urządzeniami dodatkowymi, zostały stworzone z myślą o zróżnicowanych i indywidualnych potrzebach naszych klientów.



Novo Door Solutions

Funkcjonalne i niezawodne rozwiązania dla przemysłu. Szeroka oferta segmentowych i rolowanych bram przemysłowych o wysokich współczynnikach termoizolacji, które dzięki kombinacji kolorów, paneli i wypełnień, tworzą różnorodne formy, idealne do wykorzystania w przemyśle i budynkach użytkowych. Produkty Novo Door Solutions spełniają europejską normę bezpieczeństwa EN 13241-1 i zapewniają najwyższą ochronę pracy, dzięki bogatemu wyposażeniu zabezpieczającemu.

Twój partner w dystrybucji Novoferm:

3250547E Zastrzega się możliwość wystąpienia błędów w druku i wprowadzania zmian technicznych bez powiadomienia.

Novoferm Polska
ul. Obornicka 338
PL - 60-689 Poznań
Tel.: 61 827 95 65
Fax: 61 827 95 66
E-Mail: biuro@novoferm.pl
Internet www.novoferm.pl



Bramy · Drzwi · Napędy