

Typ instalacji

Przydomowe	615 RAPID	615 STAN- DARD	617/3 617/4	617/6	620 STAN- DARD					B680H
Osiedlowe	615 RAPID	615 STAN- DARD	617/3 617/4	617/6	620 STAN- DARD	620 RAPID				B680H
Przemysłowe							620 SR	640	642 INOX	B680H
Parkingowe						620 RAPID	620 SR			B680H
Częstotliwość użytkowania	40%	50%	50%	60%	70%	Praca ciągła	Praca ciągła	Praca ciągła		Praca ciągła
Maks. długość ramienia (m)	2,50	5,00	3,00 5,00	7,00	5,00	4,00	3,00	7,00		8,30
Czas otwarcia (s)	3	6	od 2,5 do 4	8,00	od 3,5 do 4,5	od 2 do 3	od 0,8 do 2,2	od 4 do 8		od 1,5 do 6

FAAC

Szlabany
automatyczne

Szlaban automatyczny 230V

z ramieniem do 5 m

- Napęd hydrauliczny z blokadą otwarcia i zamknięcia
- Idealny do średniego obciążenia ruchem oraz kontrolowania małych i średnich terenów prywatnych
- Hydrauliczne zabezpieczenie przeciwwyłamaniowe
- Manualny mechanizm odblokowujący z kluczem trójkątnym
- Wyposażony w ograniczniki
- Umożliwia użycie zaworu "Anty-Wandal"

Dostępny również z:

- Nowym ramieniem owalnym z lekkim wspornikiem
- Nowy kolor RAL 9006 (szary).



WYMIARY I SPECYFIKACJA TECHNICZNA 615 BPR

	615 BPR STD	615 BPR RAP
Napięcie zasilające	230 V (+6% -10%) 50 (60) Hz	
Napęd elektryczny	jednofazowy, dwukierunkowy	
Pobór mocy	220 W	
Pobór prądu	1A	
Prędkość obrotowa silnika	1400 obr./min.	2800 obr./min.
Wydajność pompy	1,5 l/min	3 l/min
Zabezpieczenie termiczne	120°C	
Efektywny moment obrotowy	0 do 400 Nm	0 do 300 Nm
Zakres temperatur pracy	-20°C do +55°C	
Waga	34 kg	
Typ oleju	FAAC HP OIL	
Obróbka korpusu szlabanu	100 mikr. żywiczno-cynkowa, zabezpieczenie przeciwkorozyjne	
Farba	Poliester RAL 2004 - RAL 9006	
Klasa ochrony	IP 44	
Maks. cykle (przy 20°)	220	340
Typ ramienia prostokątnego	standard-standard z fartuchem (4m) - przegubowe	standard
Wymiary (D x Sz x W) w mm	270 x 140 x 1015	
Kondensator	8 µF 400 V	

PRZYKŁAD TYPOWEJ INSTALACJI

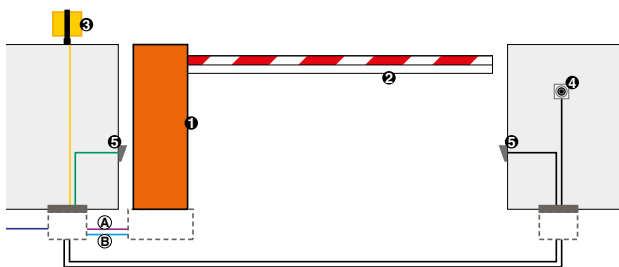

■ (A) Przewody niskonapięciowe

- 3 przewody 3x0.5
- 1 przewód 2x0.5

■ (B) Przewody zasilające (230V)

- 1 przewód 2x1.5+T
- 1 przewód 2x1.5

Ref.	Il.	Opis	Kod
1	1	615 BPR standardowy korpus szlabanu z centralą 596/615BPR	104904
	1	Płyta montażowa 615	490073
	1	Mocowania do ramion prostokątnych	428342
2	1	Ramię prostokątne 4,815 mm	428091
	1	Przewód sprężynowy 8	721018
	1	Odbiornik RP 433 SLH	787824
	1	Pilot 4-kanałowy XT4 433 RCBE	787454
3	1	Lampa FAACLIGHT	410013
	1	Para fotokomórek XP 30	785105
	2	Słupki aluminiowe FOTOSWITCH	401028
4	1	Wyłącznik kluczykowy T10	401010001/36
	2	Płyty montażowe pod słupki	737630
	1	Pojemnik plastikowy naścienny	720086

Uwaga: Przekroje przewodów w mm²

Uwagi

WAŻNE: Konfiguracja nie uwzględnia urządzeń zabezpieczających (aktywnych lub pasywnych), które należy określić zgodnie z „analizą ryzyka” każdej instalacji (patrz: Norma Europejska UNI-EN 12445 i 12453).

615 BPR

Model	Zastosowanie			Centrala sterująca	Kod	Cena netto (zł)
	Maks. dł. ramienia (m)	Czas otwarcia (s)	Częstotliwość użytkowania (%)			
615 BPR standard	5.00	6	50	Wbudowana 596/615 BPR	104906	3 570,00
615 BPR standard RAL 9006 szary	5.00	6	50	Wbudowana 596/615 BPR	104910	3 570,00
615 BPR rapid	2.50	3	40	Wbudowana 596/615 BPR	104907	3 570,00
615 BPR rapid RAL 9006 szary	2.50	3	40	Wbudowana 596/615 BPR	104911	3 570,00

Pakiet napędu 615 zawiera: korpus szlabanu, hydrauliczny układ przekładniowy z hydrauliczną centralą sterującą i podwójnym tłokiem, akcesoria montażowe, trójkątny klucz odblokowujący.

Ceny kompletnych szlabanów 615

Model	Cena netto (zł)
615 STD z ramieniem prostokątnym (1 815 mm)	4 149,00
615 STD z ramieniem prostokątnym (2 315 mm)	4 189,00
615 STD z ramieniem prostokątnym (2 815 mm)	4 225,00
615 STD z ramieniem prostokątnym (3 815 mm)	4 300,00
615 STD z ramieniem prostokątnym (4 815 mm)	4 373,00
615 RAPID z ramieniem prostokątnym (1 815 mm)	4 149,00
615 RAPID z ramieniem prostokątnym (2 315 mm)	4 189,00
615 STD z ramieniem "S" (2 300 mm)	4 472,00
615 STD z ramieniem "S" (3 300 mm)	4 551,00
615 STD z ramieniem "S" (4 300 mm)	4 690,00
615 STD z ramieniem "S" (5 000 mm)	4 815,00

Ceny kompletnych szlabanów 615 BPR obejmują: obudowę z blokiem napędowym, sprężynę wyważającą, centralę sterującą 615 BPR w obudowie typu E, uchwyt mocowania ramienia oraz ramię z gumą ochronną i naklejkami odblaskowymi.

CENTRALA STERUJĄCA



Wbudowana centrala sterująca 596/615 BPR
Specyfikacja techniczna str. 134

AKCESORIA DEDYKOWANE



Fartuch 2m pod ramię szlabanu (*)
(tylko do standardowych ramion prostokątnych)

Kod	428441
Cena netto (zł)	483,00



Fartuch 3m pod ramię szlabanu (*)
(tylko do standardowych ramion prostokątnych)

Kod	428446
Cena netto (zł)	659,00



Zestaw łamania do ramienia szlabanu 3 m
(tylko do standard. ramion prostokątnych)

Kod	428137
Cena netto (zł)	861,00



Standardowe ramiona prostokątne

Długość	2,315 mm
Kod	428088
Cena netto (zł)	367,00
Długość	2,815 mm
Kod	428089
Cena netto (zł)	401,00
Długość	3,815 mm
Kod	428090
Cena netto (zł)	442,00
Długość	4,815 mm
Kod	428091
Cena netto (zł)	481,00



Mocowania do ramion prostokątnych lub owalnych

Ramiona prostokątne	
Kod	428342
Cena netto (zł)	162,00



Płyta montażowa

Kod	490073
Cena netto (zł)	104,00

Uwagi

- **WAŻNE:** mocowanie ramienia i sprężyna nie są objęte zestawem, a zatem należy je zamówić oddzielnie. Patrz "Akcesoria dedykowane" i "Sprężyny montażowe".
- (*) do stosowania z fartuchem i/lub podporą, zalecamy wybranie najbardziej odpowiedniej sprężyny (patrz właściwa tabela).



Podstawa fundamentowa do podpory stałej

Kod	737621
Cena netto (zł)	41,00



Zapasowy trójkątny klucz odblokowujący

Kod	713002
Cena netto (zł)	12,00



Zawór ANTY-WANDAL

Kod	401066
Cena netto (zł)	528,00

OWALNE RAMIONA "S" I AKCESORIA DEDYKOWANE



Ramiona owalne "S" (brak naklejek w zestawie)

Długość	2,300 mm
Kod	428045

Cena netto (zł)	364,00
-----------------	--------

Długość	3,300 mm
Kod	428042

Cena netto (zł)	441,00
-----------------	--------

Długość	4,300 mm
Kod	428043

Cena netto (zł)	546,00
-----------------	--------

Długość	5,000 mm
Kod	428002

Cena netto (zł)	637,00
-----------------	--------



Uchwyt mocowania ramienia "S" 615/620 (ramiona owalne)

Kod	428445
Cena netto (zł)	407,00



Podpórka pod ramię (nóżka)

Kod	428442
Cena netto (zł)	312,00



Podpora stała pod ramię szlabanu

Kod	728487
Cena netto (zł)	502,00



Śruba regulowana do podpory stałej ramienia szlabanu

Kod	728488
Cena netto (zł)	123,00



Naklejki na ramię

Kod	490117
Cena netto (zł)	41,00



Zestaw do podłączenia 615 oświetlenia ramion owalnych

Kod	390081
Cena netto (zł)	327,00



Listwa oświetleniowa LED 11m

Kod	390993
Cena netto (zł)	403,00

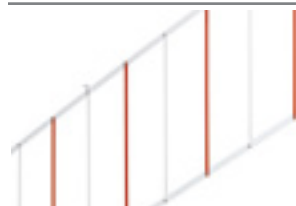

Fartuch 2m pod ramię owalne szlabanu "S"/L

Kod	428441
Cena netto (zł)	483,00

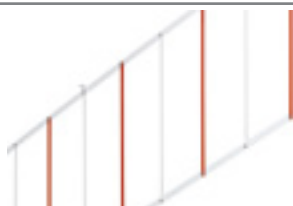

Fartuch 3m pod ramię owalne szlabanu "S"/L

Kod	428446
Cena netto (zł)	659,00

Sprężyny mocujące do ramion prostokątnych

Ø	Ramię prostokątne	Ramię prostokątne i fartuch	Ramię prostokątne i podpora	Ramię prostokątne z fartuchem i podporą	Kod	Cena netto (zł)
5,5	1,315 mm do 2,315 mm	1,315 mm do 2,315 mm	1,315 mm do 1,815 mm	1,315 mm do 1,815 mm	721008	90,00
6,0	2,316 mm do 2,815 mm	2,316 mm do 2,815 mm	1,816 mm do 2,315 mm	1,816 mm do 2,315 mm	721005	92,00
7,0	2,816 mm do 3,815 mm		2,316 mm do 2,815 mm		721006	126,00
7,5		2,816 mm do 3,815 mm		2,316 mm do 3,315 mm	721007	147,00
8,0	3,816 mm do 4,815 mm		2,816 mm do 3,815 mm		721018	160,00

Sprężyny mocujące do ramion owalnych "S" z oświetleniem

Ø	Ramię owalne "S" z oświetleniem	Ramię owalne "S" z oświetleniem i podporą	Ramię owalne "S" z oświetleniem i fartuchem	Ramię owalne "S" z oświetleniem, fartuchem i podporą	Kod	Cena netto (zł)
5,5	0 do 2,300 mm	0 do 2,300 mm			721008	90,00
6,0	2,310 do 3,300 mm		0 do 2,300 mm	0 do 2,300 mm	721005	92,00
7,5	3,310 do 4,300 mm	2,310 do 3,300 mm	2,310 do 3,300 mm	2,310 do 3,300 mm	721006	126,00
8,0	4,310 do 5,000 mm	3,310 do 4,300 mm	3,310 do 4,300 mm		721018	160,00

Sprężyny mocujące do ramion owalnych "S"

Ø	Ramię owalne "S"	Ramię owalne "S" z podporą	Ramię owalne "S" z fartuchem	Ramię owalne "S" z fartuchem i podporą	Kod	Cena netto (zł)
5,5	0 do 2,300 mm	0 do 2,300 mm	0 do 2,300 mm		721008	90,00
6,0	2,310 do 3,300 mm			0 do 2,300 mm	721005	92,00
7,0	3,310 do 4,300 mm	2,310 do 3,300 mm	2,310 do 3,300 mm	2,310 do 3,300 mm	721006	126,00
8,0	4,310 do 5,000 mm	3,310 do 4,300 mm	3,310 do 4,300 mm		721018	160,00

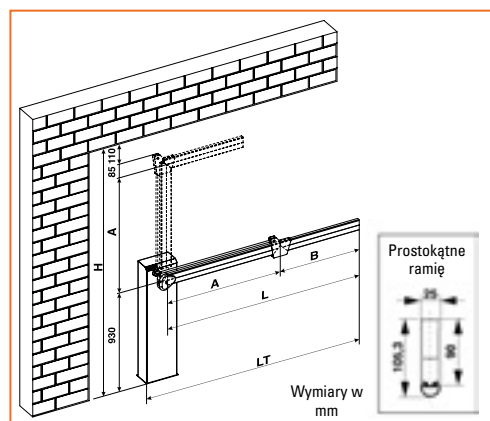
Obliczenia parametrów szlabanów z ramieniem przegubowym 615 (*)

Sprężyny mocujące dla szlabanów z ramieniem przegubowym 615

L (mm)	A (mm)	Kod
1.815	815 do 1,314	721008
	2,815	721005
2.815	815 do 1,314	721008
	1,315 do 2,075	721005
3.815	815 do 2,075	721006

L = długość ramienia
 H = wysokość od podłogi do sufitu (maks. 3.20 m)
 A = H - 1.125 mm

Uwagi

- Szlaban 615 BPR STANDARD jest przystosowany do zainstalowania ramienia przegubowego przez użycie zestawu do "amania" ramienia (maks. wysokość pomieszczenia 3,20m). Patrz AKCESORIA DEDYKOWANE do 615 na poprzedniej stronie.
- WAŻNE: ramię prostokątne posiada gumowe zabezpieczenia antyuderzeniowe; ze względów na właściwe wyważenie ramienia, "aktywne" zabezpieczenia nie mogą być instalowane na ramieniu.

POZOSTAŁE AKCESORIA

Wyłączniki
str. 144



Fotokomórki
str. 148



Listwy zabezpieczające
str. 150



Lampy
str. 152



Piloty
str. 140



Inne
str. 153

Szlaban elektromechaniczny z ramieniem do 7 m

- Szlaban elektromechaniczny samoblokujący
- Wersja standardowa wyposażona w regulowane ograniczniki elektroniczne i mechaniczne
- Łatwa modyfikacja z ramienia lewego na prawe
- Trwała i solidna stalowa obudowa, zabezpieczona w procesie kataporezy, malowana proszkowo farbą poliestrową
- Idealny do średnio obciążonych przejść i kontrolowania małych, średnich terenów prywatnych i parkingów
- Ręczne odblokowanie kluczem sześciokątnym
- Kompatybilny z ramieniem owalnym z opcjonalnie wbudowanym oświetleniem
- Kompatybilny z aktualnie oferowanymi ramionami FAAC
- Zwolnienie prędkości przy zamykaniu i otwieraniu w końcowych fazach ruchu ramienia
- Automatyczna konfiguracja dzięki funkcji samouczenia.
- Duża przestrzeń wewnętrzna ułatwiająca instalację oraz pozycjonowanie akcesoriów



WYMIARY I SPECYFIKACJA TECHNICZNA 617

Model	617/3 (613)	617/4 (614)	617/6 (617)
Napięcie zasilające	230 V~ 50 Hz		
Napęd elektryczny	Jednofazowy, jednokierunkowy		
Moc maks.	250 W		380 W
Efektywny moment obrotowy	60 Nm	100 Nm	150 Nm
Materiał	Stal		
Obróbka	Zabezpieczenie przeciwkorozyjne + farba poliestrowa		
Zwolnienie	Elektroniczne i mechaniczne - z regulacją		
Typ ramienia	prostokątne – prostokątne z fartuchem – prostokątne przegubowe - owalne		
Zakres temperatur pracy	-20°C ÷ +55°C		
Zabezpieczenie termiczne	140°C		
Klasa ochrony	IP44		
Waga	63 kg		69 kg
Wymiary (D x Sz x W)	360x210x1 085 mm		410x210x1 085 mm
Ograniczniki	Tak		
Wbudowane blokady otwarcia	Tak		
Mechanizm odblokowujący	Zewnętrzny z kluczem sześciokątnym, opcjonalnie z kodowanym kluczem		

PRZYKŁAD TYPOWEJ INSTALACJI

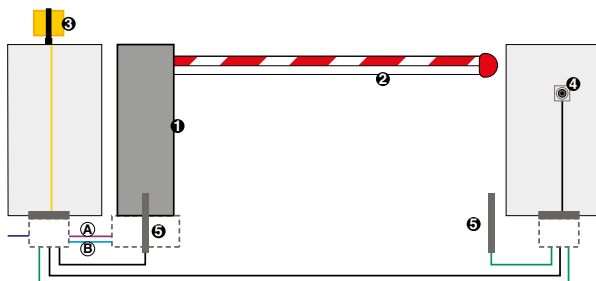

■ (A) Przewody niskonapięciowe

- 1 przewód 3x0,50
- 2 przewody 2x0,50

■ (B) Przewody zasilające (230V)

- 1 przewód 2x1,5+T
- 1 przewód 2x1,5

Uwaga: Przekroje przewodów w mm²

Ref	Il.	Opis	Kod
1	1	617/4	1046174
1	1	Płyta montażowa	00058P1800
1	1	Sprężyna do ramienia owalnego	6100126
1	1	Odbiornik 1 kanałowy RP 433 SLH	787824
1	1	Uchwyt mocowania ramienia	428445
2	1	Standardowe ram. okr. – df. 5.000 mm	428002
3	1	Lampa FAACLIGHT 230V	410013
4	1	Wyłącznik kluczykowy T10	401010001-36
5	1	Obudowa fotokomórki	720086
5	1	Para fotokomórek XP 30	785105
5	2	Słupki aluminiowe do fotokomórek	401028

Uwagi

WAŻNE: Konfiguracja nie uwzględnia urządzeń zabezpieczających (aktywnych lub pasywnych), które należy określić zgodnie z „analizą ryzyka” każdej instalacji (patrz: Norma Europejska UNI-EN 12445 i 12453).

617

Model	Zastosowanie			Centrala sterująca	Kod	Cena netto (zł)
	Długość ramienia (mm)	Czas otwarcia (s)	Częstotliwość użytkowania (%)			
617/3 BPR	2 815	2.5 s	50%	615 BPR w zestawie	1046173	3 860,00
617/4 BPR	4 815	4 s	50%	615 BPR w zestawie	1046174	3 280,00
617/6 BPR	7 000	8 s	60%	615 BPR w zestawie	1046176	3 990,00

Przykładowe ceny kompletnych szlabanów

Model	Cena netto (zł)
617/3 z ramieniem prostokątnym (2 815 mm)	4 498,00
617/4 z ramieniem prostokątnym (4 815 mm)	4 034,00
617/6 z ramieniem prostokątnym (7 000 mm)	5 840,00

Ceny kompletnych szlabanów obejmują: obudowę z blokiem napędowym, sprężynę wyważającą, centralę sterującą, uchwyt mocowania ramienia oraz ramię z gumą ochronną i naklejkami odblaskowymi.

CENTRALA STERUJĄCA



Wbudowana centrala sterująca 596/615 BPR
Specyfikacja techniczna str. 134

AKCESORIA

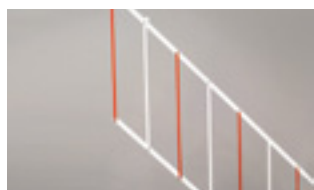

Fartuch 2m pod ramię szlabanu (*)
(tylko do standardowych ramion prostokątnych)

Kod 428441
Cena netto (zł) 483,00

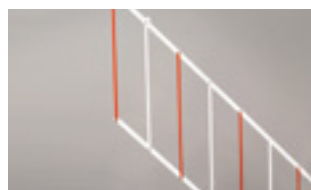

Fartuch 3m pod ramię szlabanu (*)
(tylko do standardowych ramion prostokątnych)

Kod 428446
Cena netto (zł) 659,00

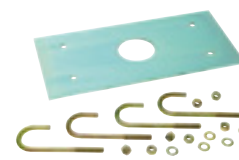

Płyta montażowa

Kod 00058P1800
Cena netto (zł) 100,00

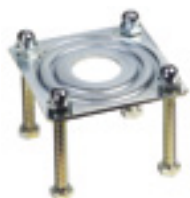

Podstawa fundamentowa do podpory stałej

Kod 737621
Cena netto (zł) 41,00



Podpórka pod ramię (nóżka)

Kod 428442
Cena netto (zł) 312,00



Podpora stała pod ramię szlabanu

Kod 728487
Cena netto (zł) 502,00



Śruba regulowana do podpory stałej ramienia szlabanu

Kod 728488
Cena netto (zł) 123,00



Naklejki na ramię

Kod 490117
Cena netto (zł) 41,00



Zestaw do podłączenia oświetlenia ramion owalnych

Kod 390081
Cena netto (zł) 327,00



Listwa oświetleniowa LED 11m

Kod 390993
Cena netto (zł) 403,00

(*) Przy korzystaniu z podpory bocznej lub fartucha zalecamy wybranie najbardziej odpowiedniej sprężyny mocującej (patrz właściwa tabela).

POZOSTAŁE AKCESORIA



Wyłączniki
str. 144



Fotokomórki
str. 148



Listwy zabezpieczające
str. 150



Lampy
str. 152



Piloty
str. 140



Inne
str. 153

AKCESORIA DEDYKOWANE DO 617/4 WYŁĄCZNIE Z RAMIONAMI PROSTOKĄTNYMI



Zestaw łamania do ramienia szlabanu 3 m (tylko do standard. ramion prostokątnych)

Kod	428137
Cena netto (zł)	861,00

RAMIONA PROSTOKĄTNE 617/3 I 617/4 (TAKIE JAK FAAC 615 I 620)



Standardowe ramiona prostokątne:

Długość	2,315 mm
Kod	428088
Cena netto (zł)	367,00
Długość	2,815 mm
Kod	428089
Cena netto (zł)	401,00
Długość	3,815 mm
Kod	428090
Cena netto (zł)	442,00
Długość	4,815 mm
Kod	428091
Cena netto (zł)	481,00



Uchwyt mocowania ramienia do szlabanu

Ramię prostokątne	
Kod	428342
Cena netto (zł)	162,00

WAŻNE:
617/3 umożliwia instalację jedynie „samego ramienia”
BEZ AKCESORIÓW

SPRĘŻYNY MOCUJĄCE

Ramię (m)	Ramię przegubowe (m)	Ramię + podpórka (m)	Ramię + fartuch (m)	Kod	Cena netto (zł)
2 - 2.7	2 - 2.7			00058F1811	67,00
2.7 - 2.4	2.7 - 3.4	2 - 2.7	2 - 2.7	00058F1812	75,00
3.4 - 4	3.4 - 4	2.7 - 3.4	2.7 - 3.4	00058F1813	77,00
4 - 4.6		3.4 - 4	3.4 - 4	00058F1814	81,00
4.6 - 5		4 - 5	4 - 4.6	00058F1815	111,00
			4.6 - 5	6100126	119,00

RAMIONA OWALNE 617/3 I 617/4 "S" (TAKIE JAK FAAC 615 I 620)



Ramiona owalne "S" (brak naklejek w zestawie)

Długość	2.300 mm
Kod	428045
Cena netto (zł)	364,00
Długość	3.300 mm
Kod	428042
Cena netto (zł)	441,00
Długość	4.300 mm
Kod	428043
Cena netto (zł)	546,00



Końcówka mocująca do ramion owalnych

Kod	428445
Cena netto (zł)	407,00

Uwagi
WAŻNE:
617/3 umożliwia instalację jedynie "samego ramienia"
BEZ AKCESORIÓW

SPRĘŻYNY MOCUJĄCE

Owalne + oświetlenie (m)	Owalne + podpórka (m)	Owalna+ oświetlenie+ podpórka (m)	Owalne+ fartuch (m)	Owalne+ oświetlenie + fartuch (m)	Owalne+ fartuch + podpórka (m)	Owalne+ fartuch +oświetlenie + podpórka (m)	Kod	Cena netto (zł)
0 - 2.3	0 - 2.3	0 - 2.3	0 - 2.3	0 - 2.3			00058F1811	67,00
2.31 - 3.3					0 - 2.3	0 - 2.3	00058F1812	75,00
	2.31 - 3.3	2.31 - 3.3	2.31 - 3.3	2.31 - 3.3			00058F1813	77,00
3.31 - 4.3					2.31 - 3.3	2.31 - 3.3	00058F1814	81,00
	3.31 - 4.3	3.31 - 4.3	3.31 - 4.3	3.31 - 4.3			00058F1815	111,00
4.31 - 5					3.31 - 4.3	3.31 - 4.3	6100126	119,00

617/6 RAMIONA PROSTOKĄTNE (TAKIE JAK FAAC 640)



Standardowe ramiona prostokątne

Długość	4.000 mm
Kod	428061
Cena netto (zł)	746,00
Długość	5.000 mm
Kod	428062
Cena netto (zł)	867,00
Długość	6.000 mm
Kod	428063
Cena netto (zł)	976,00
Długość	7.000 mm
Kod	428064
Cena netto (zł)	1 275,00



Końcówka mocująca do ramienia prostokątnego

Kod	428154
Cena netto (zł)	361,00

SPRĘŻYNY MOCUJĄCE

Ramię (m)	Ramię + podpórka (m)	Ramię + fartuch (m)	Kod	Cena netto (zł)
4 - 4.8			00058F1816	105,00
4.8 - 5.5	4 - 4.8	4 - 4.8	00058F1817	130,00
5.5 - 6.3	4.8 - 5.5	4.8 - 5.5	00058F1818	144,00
6.3 - 7	5.5 - 6	5.5 - 6	6100024	214,00

POZOSTAŁE AKCESORIA



Wyłączniki
str. 144



Fotokomórki
str. 148



Listwy
zabezpieczające
str. 150



Lampy
str. 152



Piloty
str. 140



Inne
str. 153

Szlaban hydrauliczny z ramieniem do 5 m

- Napęd hydrauliczny z blokadą otwarcia i zamknięcia
- Idealne rozwiązanie do wysokiego, ale nie ciężkiego obciążenia ruchem
- Wyhamowanie ramienia, opatentowane
- Status szlabanu może być przekazywany do urządzeń sterujących ruchem
- Zastosowania automatyczne, półautomatyczne, parkingowe, osiedlowe i przydomowe
- Odblokowanie zewnętrzne z kluczem trójkątnym
- Wbudowany detektor, dwa niezależne kanały
- Technologia BUS
- Nowe ramię owalne lekką podpórką.



WYMIARY I SPECYFIKACJA TECHNICZNA 620 STANDARD

Napięcie zasilające	230 V (+6% -10%) 50 (60) Hz
Napęd elektryczny	jednofazowy, dwukierunkowy
Pobór mocy	220 W
Pobór prądu	1 A
Prędkość obrotowa silnika	1400 obr./min.
Wydajność pompy	0.75/1 l/min
Zabezpieczenie termiczne na uzwojeniu	120°C
Efektywny moment obrotowy	0 do 200 / 0 do 150 Nm
Wyhamowanie ramienia	Regulowane z kam.
Zakres temperatur pracy	-20°C do +55°C

Waga	73 kg
Typ oleju	FAAC HP OIL
Obróbka korpusu	100 mikr. żywiczno-cynkowa, zabezpieczenie przeciwkorozyjne
Farba	Poliester RAL 2004
Klasa ochrony	IP 44
Typ ramienia	prostokątne standard - standard prostokątne z fartuchem - przegubowe standard - owalne - wychylne owalne - owalne "S"
Wymiary (DxSzxW) mm	350 x 170 x 1080
Kondensator	8 µF 400 V

PRZYKŁAD TYPOWEJ INSTALACJI

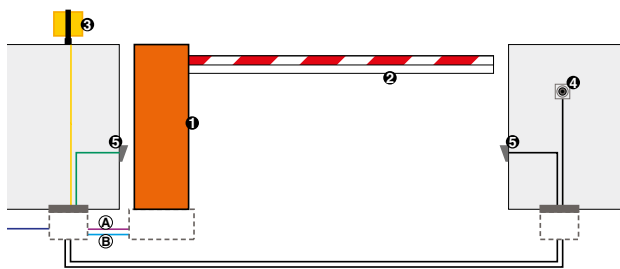

■ (A) Przewody niskonapięciowe

- 3 przewody 3x0.5
- 1 przewód 2x0.5

■ (B) Przewody zasilające (230V)

- 1 przewód 2x1.5+T
- 1 przewód 2x1.5

Uwaga: Przekroje przewodów w mm²

Ref.	Il.	Opis	Kod
1	1	620 standardowy korpus szlabanu z centralą 624 BLD	Patrz str. obok
2	1	Uchwyt mocowania ramienia do szlabanu	428342
1	1	Płyta montażowa	490058
2	1	Ramię prostokątne 4,815 mm	428091
1	1	Odbiornik RP 433 SLH	787824
1	1	Pilot 4-kanałowy XT4 433 RCBE	787454
1	1	Lampa FAACLIGHT	410013
1	1	Para fotokomórek XP 30	785105
1	2	Słupki aluminiowe	401028
1	1	Wyłącznik kluczykowy T10	401010001/36
1	2	Płyty montażowe pod słupki	737630
1	1	Pojemnik plastikowy naścienny	720086

Uwagi

WAŻNE: Konfiguracja nie uwzględnia urządzeń zabezpieczających (aktywnych lub pasywnych), które należy określić zgodnie z „analizą ryzyka” każdej instalacji (patrz: Norma Europejska UNI-EN 12445 i 12453).

620 STANDARD

Model	Zastosowanie			Centrala sterująca	Kod	Cena netto (zł)
	Maks. dł. ramienia (m)	Czas otwarcia (s)	Częstotliwość użytkowania (%)			
620 standard LH/RH	5,00	3.5 (3m) / 4.5 (4m)	70	Wbudowana 624 BLD	Patrz poniższa tabela	5 930,00
620 standard przegubowe LH/RH	4,00 (przegubowe)	3.5 (3m) / 4.5 (4m)	70	Wbudowana 624 BLD	Patrz poniższa tabela	

Pakiet napędu 620 standard zawiera: korpus szlabanu do ramienia prostokątnego, owalnego, wychylnego (620 STD) – do prostokątnego ramienia przegubowego (620 STD ART.), napęd hydrauliczny ze sprężyną, akcesoria montażowe, klucz trójkątny.

Przykładowe ceny kompletnych szlabanów

Model	Cena netto (zł)
620 STD z ramieniem prostokątnym (2 315 mm)	6 459,00
620 STD z ramieniem prostokątnym (2 815 mm)	6 493,00
620 STD z ramieniem prostokątnym (3 815 mm)	6 534,00
620 STD z ramieniem prostokątnym (4 815 mm)	6 573,00
620 STD z ramieniem "S" (2 300 mm)	6 742,00
620 STD z ramieniem "S" (3 300 mm)	6 819,00
620 STD z ramieniem "S" (4 300 mm)	6 924,00
620 STD z ramieniem "S" (5 000 mm)	7 015,00
620 STD z ramieniem owalnym – wychylnym (2 500 mm)	8 185,00
620 STD z ramieniem owalnym – wychylnym (3 000 mm)	8 243,00

Ceny kompletnych szlabanów obejmują: obudowę z blokiem napędowym, sprężynę wyważającą, centralę sterującą, uchwyt mocowania ramienia oraz ramię z gumą ochronną i naklejkami odblaskowymi.

TABELA KODÓW DLA SZLABANÓW 620 STANDARD

Model	Profil ramienia	Długość ramienia (mm)	Kod wersji LH	Kod wersji RH
620 STD	620 prostokątne standard	1,315 do 2,055	1046268	1046468
		2,065 do 2,555	1046208	1046408
		2,565 do 3,055	1046278	1046478
		3,065 do 3,815	1046288	1046488
		3,825 do 4,815	1046228	1046428
	620 prostokątne standard z fartuchem	1,815 do 2,805	1046208	1046408
		2,815 do 3,555	1046218	1046418
		3,565 do 3,815	1046228	1046428
		3,825 do 4,815	1047508	1047518
	620 "S" owalne	0 do 2,300 mm	1046268	1046468
		2,310 do 2,800 mm	1046208	1046408
		2,810 do 3,300 mm	1046278	1046478
		3,310 do 3,800 mm	1046288	1046488
		3,810 do 4,300 mm	1046228	1046428
	620 "S" owalne z fartuchem	4,310 do 5,000 mm	1046228	1046128
		0 do 2,300 mm	1046268	1046468
		2,310 do 2,800 mm	1046208	1046408
		2,810 do 3,300 mm	1046218	1046418
		3,310 do 3,800 mm	1046228	1046428
	620 wychylne owalne	3,810 do 4,300 mm	1047508	1047508
		4,310 do 5,000 mm	1047508	1047518
		1,500 do 2,240	1046268	1046468
		2,250 do 2,740	1046208	1046408
	620 STD Przegubowe	620 prostokątne przegubowe A(*) = 815 do 1314 mm	2,750 do 3,000	1046278
1,315 do 1,815			1047018	1047118
1,825 do 2,815			1047028	1047128
620 prostokątne przegubowe A(*) = 1315 do 1814 mm		2,825 do 3,815	1047038	1047138
		1,825 do 2,815	1047038	1047138
620 prostokątne przegubowe A(*) = 1815 do 2075 mm		2,825 do 3,815	1047048	1047148
		1,825 do 2,815	1047048	1047148

Uwagi

- Właściwą wersję szlabanu można określić patrząc na szlaban od strony drzwiczek (patrz rys.). Zazwyczaj drzwiczki wchodzą do wewnątrz posiadłości.
- WAŻNE: ramię prostokątne posiada odbojnik ze względów bezpieczeństwa. Na profile ramienia nie można instalować "aktywnych" zabezpieczeń krawędziowych.
- WAŻNE: w obudowie nie zainstalowano końcówki mocującej i należy ją zamówić oddzielnie. Patrz „Akcesoria Dedykowane”.
- (*) A = H - 1125 (mm) gdzie W to wysokość od podłogi do sufitu.

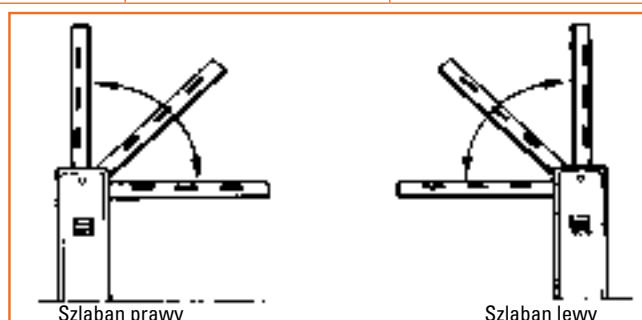

CENTRALA STERUJĄCA



**Wbudowana centrala sterująca
624 BLD**
Specyfikacja techniczna str. 134

AKCESORIA DEDYKOWANE



Wychylne ramiona owalne

Długość	2.500 mm
Kod	428175
Cena netto (zł)	763,00
Długość	3.000 mm
Kod	428176
Cena netto (zł)	821,00



**Uchwyt mocowania ramienia do
szlabanu**

Ramiona prostokątne	
Kod	428342
Cena netto (zł)	162,00



**Uchwyt mocowania ramienia
owalnego wychylnego - (INOX)**

Kod	428163
Cena netto (zł)	1 492,00

Standardowe ramiona prostokątne:

Długość	2,315 mm
Kod	428088
Cena netto (zł)	367,00
Długość	2,815 mm
Kod	428089
Cena netto (zł)	401,00
Długość	3,815 mm
Kod	428090
Cena netto (zł)	442,00
Długość	4,815 mm
Kod	428091
Cena netto (zł)	481,00



Podpórka pod ramię (nóżka)

Kod	428442
Cena netto (zł)	312,00



Podpora stała pod ramię szlabanu

Kod	728487
Cena netto (zł)	502,00



**Zestaw łamania do ramienia
szlabanu 3 m (tylko do standard.
ramion prostokątnych)**

Kod	428137
Cena netto (zł)	861,00

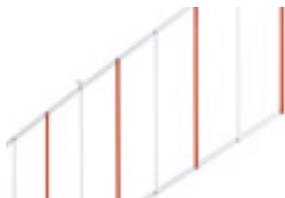

**Fartuchy pod ramię szlabanu (tylko
do standardowych ramion prostokątnych)**

Długość	2.000 mm
Kod	428441
Cena netto (zł)	483,00
Długość	3.000 mm
Kod	428446
Cena netto (zł)	659,00



**Mechanizm odblokowujący z
kluczem ind. od no. 1 do no. 36**

Kod	od 424641 do 424676
Cena netto (zł)	99,00 szt.



**Podstawa fundamentowa do
podpory stałej**

Kod	737621
Cena netto (zł)	41,00



Płyta montażowa

Kod	490058
Cena netto (zł)	327,00

AKCESORIA SPECJALNEGO PRZEZNACZENIA



**Zapasowy trójkątny klucz odblo-
kowujący**

Kod	713002
Cena netto (zł)	12,00 szt.



**Czujnik wychylenia ramienia
owalnego**

Kod	390828
Cena netto (zł)	237,00



Zawór ANTY-WANDAL (*)
Zabezpiecza układ hydrauliczny w
przypadku sforsowania szlabanu

Kod	401066
Cena netto (zł)	528,00



Zestaw ANTY-PANIK (*)
Do ręcznego otwierania ramienia
w przypadku awarii

Kod	401051
Cena netto (zł)	1 205,00

Uwagi

- (*) Zestaw ANTY-PANIK i ANTY-WANDAL nie mogą być instalowane na wspólnym ramieniu.

RAMIONA OWALNE I AKCESORIA DEDYKOWANE



**Ramiona owalne "S"
(brak naklejek w zestawie)**

Długość	2.300 mm
Kod	428045
Cena netto (zł)	364,00
Długość	3.300 mm
Kod	428042
Cena netto (zł)	441,00
Długość	4.300 mm
Kod	428043
Cena netto (zł)	546,00
Długość	5.000 mm
Kod	428002
Cena netto (zł)	637,00



**Końcówka mocująca do ramion
owalnych**

Kod	428445
Cena netto (zł)	407,00



**Podpórka do ramienia owalnego
"S"/L (*)**

Kod	428442
Cena netto (zł)	312,00



**Podpora stała "S"/L do ramion
owalnych**

Kod	728487
Cena netto (zł)	502,00



**Śruba regulowana do podpory
stałej ramienia szlabanu**

Kod	728488
Cena netto (zł)	123,00



Naklejki na ramię

Kod	490117
Cena netto (zł)	41,00



**Zestaw połączeniowy oświetlenia
ramienia (**)**

Kod	390992
Cena netto (zł)	78,00



Listwa oświetleniowa LED 11m

Kod	390993
Cena netto (zł)	403,00

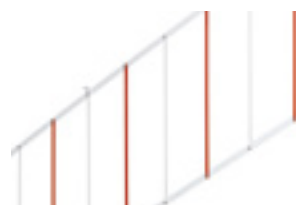

Fartuch 2 m "S"/L ramię owalne

Kod	428441
Cena netto (zł)	483,00

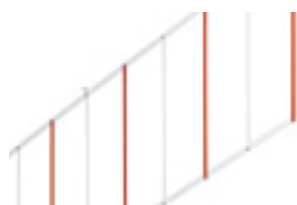

Fartuch 3 m "S"/L ramię owalne

Kod	428446
Cena netto (zł)	659,00

Szlaban hydrauliczny z ramieniem do 4 m

- Napęd hydrauliczny z blokadą otwarcia i zamknięcia
- Idealny do rozwiązań obciążonych dużym natężeniem ruchu
- Wyhamowanie ramienia, opatentowane
- Statusy szlabanów można przekazywać do urządzeń sterujących ruchem
- Zastosowania automatyczne, półautomatyczne, parkingowe, osiedlowe i przydomowe
- Odblokowanie zewnętrzne z kluczem trójkątnym
- Wbudowany detektor, dwa niezależne kanały
- Technologia BUS
- Nowe ramię owalne z lekką podpórką.



WYMIARY I SPECYFIKACJA TECHNICZNA 620 RAPID

Napięcie zasilające	230 V (+6% -10%) 50 (60) Hz	Waga	73 kg
Napęd elektryczny	jednofazowy, dwukierunkowy	Typ oleju	FAAC HP OIL
Pobór mocy	220 W	Obróbka korpusu	100 mikr. żywiczno-cynkowa, zabezpieczenie przeciwkorozyjne
Pobór prądu	1 A	Farba	Poliester RAL 2004
Prędkość obrotowa silnika	1400 - 2800 obr./min.	Klasa ochrony	IP 44
Wydajność pompy	1.5/2 l/min	Chłodzenie	Obieg wymuszony
Zabezpieczenie termiczne na uzwojeniu	120°C	Typ ramienia	standard prost. - standard przegubowe prost. - owalne - wychyłne owalne - "S" owalne
Efektywny moment obrotowy	0÷100 / 0÷80 Nm	Wymiary (D x Sz x W) w mm	350 x 170 x 1080
Wyhamowanie ramienia	Regulowane z kam.	Kondensator	8 µF 400 V
Zakres temperatur pracy	-20°C do +55°C		

PRZYKŁAD TYPOWEJ INSTALACJI

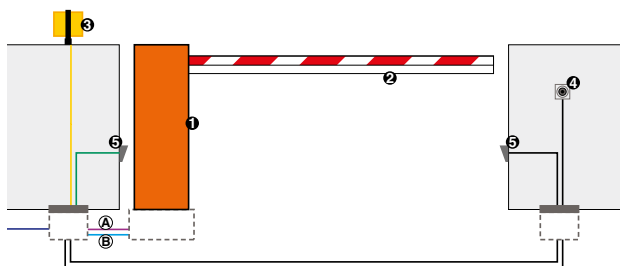

■ (A) Przewody niskonapięciowe

- 3 przewody 3x0.5
- 1 przewód 2x0.5

■ (B) Przewody zasilające (230V)

- 1 przewód 2x1.5+T
- 1 przewód 2x1.5

Uwaga: Przekroje przewodów w mm²

Ref.	Il.	Opis	Kod
1	1	Korpus szlabanu 620 Rapid z wbudowaną centralą sterującą 624 BLD	Patrz kolejna strona
2	1	Uchwyt mocowania ramienia do szlabanu	428342
1	1	Płyta montażowa	490058
2	1	Prostokątne ramię 3,815 mm	428090
1	1	Odbiornik RP 433 SLH	787824
	1	Pilot 4-kanałowy XT4 433 RCBE	787454
3	1	Lampa FAACLIGHT	410013
5	1	Para fotokomórek XP 30	785105
5	2	Słupki aluminiowe	401028
4	1	Wyłącznik kluczykowy T10	401010001/36
5	2	Płyty montażowe do słupków	737630
4	1	Pojemnik plastikowy naścienny	720086

Uwagi

WAŻNE: Konfiguracja nie uwzględnia urządzeń zabezpieczających (aktywnych lub pasywnych), które należy określić zgodnie z „analizą ryzyka” każdej instalacji (patrz: Norma Europejska UNI-EN 12445 i 12453).

620 RAPID

Model	Zastosowanie			Centrala sterująca	Kod	Cena netto (zł)
	Maks. dł. ramienia (m)	Czas otwarcia (s)	Częstotliwość użytkowania (%)			
620 RAPID LH/RH STD	4.00	2 (3m) 3 (4m)	Praca ciągła	Wbudowana 624 BLD	Patrz poniższa tabela	6 500,00
620 RAPID przegubowe LH/RH	3.00 (przegubowe)	3	Praca ciągła	Wbudowana 624 BLD	Patrz poniższa tabela	7 081,00

Pakiet napędu 620 rapid zawiera: korpus szlabanu – do ramion prostokątnych/owalnych/obrotowych owalnych (620 RAP.) – do prostokątnych ramion przegubowych (620 RAP. ART.), hydrauliczny układ napędowy ze sprężyną, akcesoria montażowe, trójkątny klucz odblokowujący.

Przykładowe ceny kompletnych szlabanów

Model	Cena netto (zł)
620 RAPID z ramieniem prostokątnym (2 315 mm)	7 029,00
620 RAPID z ramieniem prostokątnym (2 815 mm)	7 063,00
620 RAPID z ramieniem prostokątnym (3 815 mm)	7 104,00
620 RAPID z ramieniem owalnym "S" (2 300 mm)	7 312,00
620 RAPID z ramieniem owalnym "S" (3 300 mm)	7 389,00
620 RAPID z ramieniem owalnym wychylnym (2 500 mm)	8 755,00
620 RAPID z ramieniem owalnym wychylnym (3 000 mm)	8 813,00

Ceny kompletnych szlabanów obejmują: obudowę z blokiem napędowym, sprężynę wyważającą, centralę sterującą, uchwyt mocowania ramienia oraz ramię z gumą ochronną i naklejkami odblaskowymi.

TABELA KODÓW DO SZLABANU 620 RAPID

Model	Profil ramienia	Długość ramienia (mm)	Kod wersji LH	Kod wersji RH
620 RAPID	620 standard prostokątne	1,315 do 2,055	1046328	1046528
		2,065 do 2,555	1046338	1046538
		2,565 do 3,055	1046348	1046548
		3,065 do 3,815	1046358	1046558
	620 owalne "S"	0 do 2,300 mm	1046328	1046528
		2,310 do 2,800 mm	1046338	1046538
		2,810 do 3,300 mm	1046348	1046548
	620 wychylne owalne	1,500 do 2,240	1046328	1046528
		2,250 do 2,740	1046338	1046538
2,750 do 3,000		1046348	1046548	
620 RAPID PRZEGUBOWE	620 prostokątne przegubowe A(*) = 815 do 1314 mm	1,315 do 1,815	1047208	1047308
		1,825 do 2,815	1047218	1047318
	620 prostokątne przegubowe A(*) = 1315 do 1814 mm	1,825 do 2,815	1047228	1047328
		1,825 do 2,815	1047238	1047338

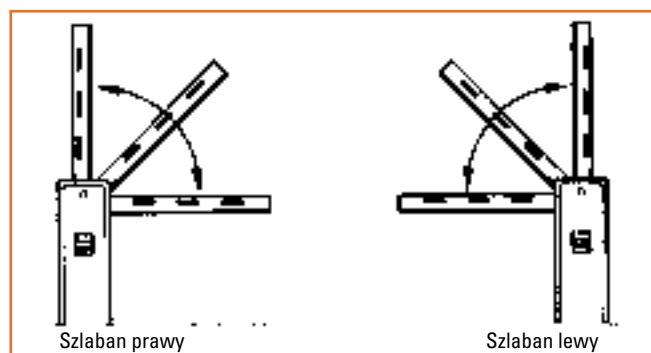

Uwagi

- **WAŻNE:** w obudowie nie zainstalowano końcówki mocującej i należy ją zamówić oddzielnie (Akcesoria Dedykowane).
- (*) A = W - 1.125 mm gdzie W to wysokość od podłogi do sufitu.
- Wersję prawą lub lewą szlabanu można określić patrząc na szlaban od strony drzwiczek (patrz rysunek). Drzwiczki zazwyczaj wychodzą do wewnątrz posesji.
- **WAŻNE:** ramię prostokątne posiada odbojnik; ze względów wyważeniowych, na odbojniku nie można instalować „aktywnych” lub „pasywnych” krawędzi zabezpieczających.
- Na ramieniu owalnym nie można instalować zestawu fartucha i/lub podpory.

CENTRALA STERUJĄCA



**Wbudowana centrala sterująca
624 BLD**
Specyfikacja techniczna str. 134

AKCESORIA DEDYKOWANE



**Zestaw łamania do ramienia
szlabanu 3 m (tylko do standard.
ramion prostokątnych)**

Kod	428137
Cena netto (zł)	861,00



Płyta montażowa

Kod	490058
Cena netto (zł)	327,00



Standardowe ramiona prostokątne

Długość	2.315 mm
Kod	428088
Cena netto (zł)	367,00
Długość	2.815 mm
Kod	428089
Cena netto (zł)	401,00
Długość	3.815 mm
Kod	428090
Cena netto (zł)	442,00



Wychylne ramiona owalne

Długość	2.500 mm
Kod	428175
Cena netto (zł)	763,00
Długość	3.000 mm
Kod	428176
Cena netto (zł)	821,00



**Uchwyt mocowania ramienia do
szlabanu**

Ramiona prostokątne	
Kod	428342
Cena netto (zł)	162,00
(INOX) Wychylne ramiona owalne	
Kod	428163
Cena netto (zł)	1 492,00



**Podstawa fundamentowa do
podpory stałej**

Kod	737621
Cena netto (zł)	41,00



**Mechanizm odblokowujący z
kluczem ind. od no. 1 do no. 36**

Kod	od 424641 do 424676
Cena netto (zł)	99,00 szt.



**Zapasy trójkątny klucz odblo-
kowujący**

Kod	713002
Cena netto (zł)	12,00 szt.



**Podpora stała "S"/L do ramion
owalnych**

Kod	728487
Cena netto (zł)	502,00



**Śruba regulowana do podpory
stałej ramienia szlabanu**

Kod	728488
Cena netto (zł)	123,00

AKCESORIA SPECJALNEGO PRZEZNACZENIA



Zawór ANTY-WANDAL (*)
Zabezpiecza układ hydrauliczny w
przypadku sforsowania szlabanu

Kod	401066
Cena netto (zł)	528,00



Zestaw ANTY-PANIK (*)
Do ręcznego otwierania ramienia
w przypadku awarii

Kod	401051
Cena netto (zł)	1 205,00



**Czujnik wychylenia ramienia
owalnego**

Kod	390828
Cena netto (zł)	237,00

Uwagi

- (*) Zestaw ANTY-PANIK i ANTY-WANDAL nie mogą być instalowane na wspólnym ramieniu.

RAMIONA OWALNE I AKCESORIA DEDYKOWANE



Ramiona owalne "S"
(brak naklejek w zestawie)

Długość	2,300 mm
Kod	428045
Cena netto (zł)	364,00
Długość	3,300 mm
Kod	428042
Cena netto (zł)	441,00



Końcówka mocująca do ramion owalnych

Kod	428445
Cena netto (zł)	407,00



Podpora stała "S"/L do ramion owalnych

Kod	728487
Cena netto (zł)	502,00



Śruba regulowana do podpory stałej ramienia szlabanu

Kod	728488
Cena netto (zł)	123,00



Naklejki na ramię

Kod	490117
Cena netto (zł)	41,00



Zestaw połączeniowy oświetlenia ramienia ()**

Kod	390992
Cena netto (zł)	78,00



Listwa oświetleniowa LED 11 m*

Kod	390993
Cena netto (zł)	403,00

Kod	390993/1
Cena netto (zł)	36,00

Kod	390993/5
-----	----------

Kod	390993/6
Cena netto (zł)	218,00

*- listwa oświetleniowa sprzedawana jest w odcinkach 1, 5, 6 i 11 m

POZOSTAŁE AKCESORIA



Wyłączniki
str. 144



Fotokomórki
str. 148



Listwy zabezpieczające
str. 150



Lampy
str. 152



Piloty
str. 140



Inne
str. 153

Szlaban hydrauliczny

z ramieniem do 3 m

- Napęd hydrauliczny z blokadą otwarcia i zamknięcia
- Zewnętrzny mechanizm odblokowujący z kluczem trójkątnym
- Regulowane, hydrauliczne zwalnianie prędkości
- Obudowa stalowa malowana farbą poliestrową (modele STD) lub ze stali nierdzewnej AISI 316 L (modele inox).
- Wbudowany czujnik, dwa niezależne kanały.
- Technologia BUS.



WYMIARY I SPECYFIKACJA TECHNICZNA 620 SR

Napięcie zasilające	230 V (+6% -10%) 50 (60) Hz	Waga	80 kg
Napęd elektryczny	jednofazowy, dwukierunkowy	Typ oleju	FAAC HP OIL
Pobór mocy	220 W	Obróbka korpusu	100 mikr. żywiczno-cynkowa, zabezpieczenie przeciwkorozyjne
Pobór prądu	1 A	Farba	Poliester RAL 2004/inox
Prędkość obrotowa silnika	2800 obr./min.	Klasa ochrony	IP 44
Wydajność pompy	3 l/min	Chłodzenie	Obieg wymuszony
Zabezpieczenie termiczne na uzwojeniu	130°C	Typ ramienia	prostokątne - owalne - wychylne owalne
Wyhamowanie ramienia	Regulowane z kam.	Wymiary (D x Sz x W) w mm	380 x 200 x 1080
Zakres temperatur pracy	-20°C do +55°C		

PRZYKŁAD TYPOWEJ INSTALACJI

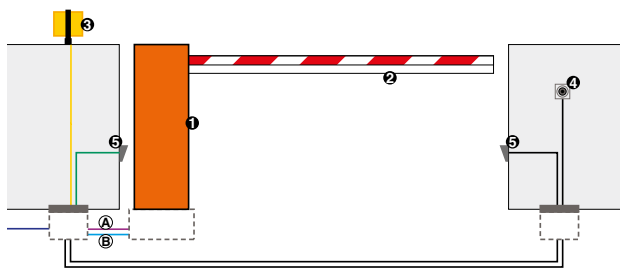

■ (A) Przewody niskonapięciowe

- 3 przewody 3x0.5
- 1 przewód 2x0.5

■ (B) Przewody zasilające (230V)

- 1 przewód 2x1.5+T
- 1 przewód 2x1.5

Uwaga: Przekroje przewodów w mm²

Ref.	Il.	Opis	Kod
1	1	Szlaban 620 SR z wbudowaną centralą sterującą 624 BLD	Patrz kolejna strona
2	1	Uchwyt mocowania ramienia do szlabanu	428344
1	1	Płyta montażowa	490059
2	1	Prostokątne ramię 2,815 mm	428089
1	1	Odbiornik RP 433 SLH	787824
1	1	Pilot 4-kanałowy XT4 433 RCBE	787454
3	1	Lampa FAACLIGHT	410013
5	1	Para fotokomórek XP 30	785105
5	2	Słupki aluminiowe	401028
4	1	Wyłącznik kluczykowy T10	401010001/36
5	2	Płyty montażowe do słupków	737630
4	1	Pojemnik plastikowy naścienny	720086

Uwagi

WAŻNE: Konfiguracja nie uwzględnia urządzeń zabezpieczających (aktywnych lub pasywnych), które należy określić zgodnie z „analizą ryzyka” każdej instalacji (patrz: Norma Europejska UNI-EN 12445 i 12453).

620 SR

Model	Zastosowanie			Centrala sterująca	Kod	Cena netto (zł)
	Maks. dł. ramienia (m)	Czas otwarcia (s)	Częstotliwość użytkowania (%)			
620 SR LH/RH (0,8/0,8 s) STD	2.815	0,8/0,8	Praca ciągła	Wbudowana 624 BLD	Patrz poniższa tabela	8 580,00
620 SR LH/RH (0,8/2,2 s) STD	2.815	0,8/2,2	Praca ciągła	Wbudowana 624 BLD	Patrz poniższa tabela	8 900,00

Przykładowe ceny kompletnych szlabanów

Model	Cena netto (zł)
620 SUPER RAPID z ramieniem prostokątnym (1 815 mm)	9 069,00
620 SUPER RAPID z ramieniem prostokątnym (2 815 mm)	9 143,00
620 SUPER RAPID z ramieniem owalnym wychylnym (2 500 mm)	10 835,00
620 SUPER RAPID z ramieniem owalnym wychylnym (3 000 mm)	10 893,00

Ceny kompletnych szlabanów obejmują: obudowę z blokiem napędowym, sprężynę wyważającą, centralę sterującą, uchwyt mocowania ramienia oraz ramię z gumą ochronną i naklejkami odblaskowymi.

TABELA KODÓW DO SZLABANU 620 SR

Model	Ramię profile	Profil ramienia (mm)	Kod wersji LH	Kod wersji RH
620 SR (0,8/0,8 s) STANDARD	620 prostokątne	2.065 do 2.305	104781	104761
		2.315 do 2.815	104780	104760
	620 wychylne owalne	2.250 do 3.000	104781	104761
620 SR (0,8/2,2 s) STANDARD	620 prostokątne	2.250 do 2.490	104791	104771
		2.500 do 3.000	104790	104770
	620 wychylne owalne	2.250 do 3.000	104791	104771
620 SR (0,8/0,8 s) INOX	620 prostokątne	2.065 do 2.305	104821	104801
		2.315 do 2.815	104820	104800
	620 wychylne owalne	2.250 do 3.000	104821	104801
620 SR (0,8/2,2 s) INOX	620 prostokątne	2.065 do 2.305	104831	104811
		2.315 do 2.815	104830	104810
	620 wychylne owalne	2.250 do 3.000	104831	104811

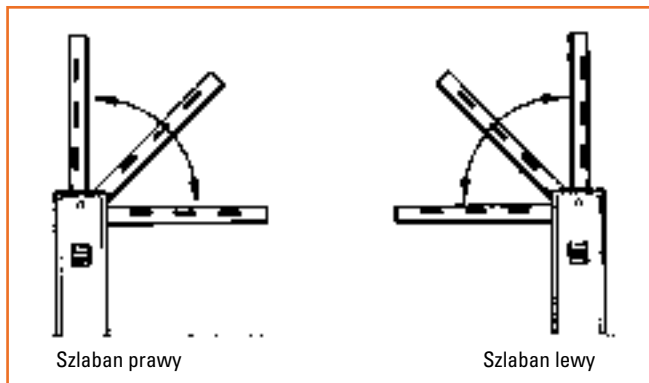

Uwagi

- WAŻNE: końcówki mocującej ramienia nie zawarto w zestawie i należy ją zamówić oddzielnie (Akcesoria Dedykowane).
- (*) $A = W - 1125$ mm gdzie W to wysokość od podłogi do sufitu.
- Wersję prawą lub lewą można określić patrząc na szlaban od strony drzwiczek (patrz rysunek). Drzwiczki zazwyczaj otwierają się do wewnątrz posesji.
- WAŻNE: ramie prostokątne posiada profil umieszczony w osłonie przeciwuderzeniowej; ze względów wyważeniowych, na profile ramienia nie wolno instalować „aktywnych” lub „pasywnych” krawędzi bezpiecznych.
- Na ramieniu owalnym nie można instalować zestawu fartucha i podpory.

CENTRALA STERUJĄCA



Wbudowana centrala sterująca 624 BLD
Specyfikacja techniczna str. 134

AKCESORIA DEDYKOWANE



Płyta montażowa

Kod	490058
Cena netto (zł)	327,00



Standardowe ramiona prostokątne

Długość	2,815 mm
Kod	428089
Cena netto (zł)	401,00
Długość	2,315 mm
Kod	428088
Cena netto (zł)	367,00



Wychylne ramiona owalne

Długość	3,000 mm
Kod	428176
Cena netto (zł)	821,00
Długość	2,500 mm
Kod	428175
Cena netto (zł)	763,00



Uchwyt mocowania ramienia do szlabanu

Ramiona prostokątne	
Kod	428344
Cena netto (zł)	189,00
(INOX) Wychylne ramiona owalne	
Kod	428163
Cena netto (zł)	1 492,00

AKCESORIA DEDYKOWANE



Mechanizm odblokowujący z kluczem ind. od no. 1 do no. 36

Kod od 424641 do 424676
Cena netto (zł) 99,00 szt.



Zapasy trójkątny klucz odblokowujący

Kod 713002
Cena netto (zł) 12,00 szt.



Podpora stała "S"/L do ramion owalnych

Kod 728487
Cena netto (zł) 502,00



Podstawa fundamentowa do podpory stałej

Kod 737621
Cena netto (zł) 41,00



Śruba regulowana do podpory stałej ramienia szlabanu

Kod 728488
Cena netto (zł) 123,00

AKCESORIA SPECJALNEGO PRZEZNACZENIA



Zawór ANTY-WANDAL (*)
Zabezpiecza układ hydrauliczny w przypadku sforsowania szlabanu

Kod 401066
Cena netto (zł) 528,00



Zestaw ANTY-PANIK (*)
Do ręcznego otwierania ramienia w przypadku awarii

Kod 401051
Cena netto (zł) 1 205,00



Czujnik wychylenia ramienia owalnego

Kod 390828
Cena netto (zł) 237,00

Uwagi

- (*) Zestaw ANTY-PANIK i ANTY-WANDAL nie mogą być instalowane na wspólnym ramieniu.

POZOSTAŁE AKCESORIA



Wyłączniki
str. 144



Fotokomórki
str. 148



Listwy zabezpieczające
str. 150



Lampy
str. 152



Piloty
str. 140



Inne
str. 153

Szlaban hydrauliczny

z ramieniem do 7 m



- Hydrauliczny z blokadą otwarcia i zamknięcia
- Zamek zewnętrzny z kluczem
- Dobre rozwiązanie do wymagających zastosowań przemysłowych, szczególnie obciążonych ruchem
- Wyhamowanie ramienia, opatentowane
- Statusy szlabanu można przekazywać do urzędów zarządzających ruchem.
- Wbudowany detektor, dwa niezależne kanały.
- Technologia BUS.

WYMIARY I SPECYFIKACJA TECHNICZNA 640

Napięcie zasilające	230 V (+6% -10%) 50 (60) Hz	Waga	84 kg
Napęd elektryczny	jednofazowy, dwukierunkowy	Typ oleju	FAAC HP OIL
Pobór mocy	220 W	Obróbka korpusu	100 mikr. żywiczno-cynkowa, zabezpieczenie przeciwkorozyjne
Pobór prądu	1 A	Farba	Poliester RAL 2004
Prędkość obrotowa silnika	1400 - 2800 obr./min.	Klasa ochrony	IP 44
Wydajność pompy	0.75 - 1 - 1.5 - 2 l/min	Chłodzenie	Obieg wymuszony
Zabezpieczenie termiczne na uzwojeniu	120°C	Typ ramienia	prostokątne - prostokątne z fartuchem
Efektywny moment obrotowy	0÷470/0÷340/0÷250/0÷210 Nm	Wymiary (D x Sz x W) w mm	380 x 200 x 1080
Wyhamowanie ramienia	Regulowane z kam.	Kondensator	8 µF 400 V
Zakres temperatur pracy	-20°C do +55°C		

PRZYKŁAD TYPOWEJ INSTALACJI

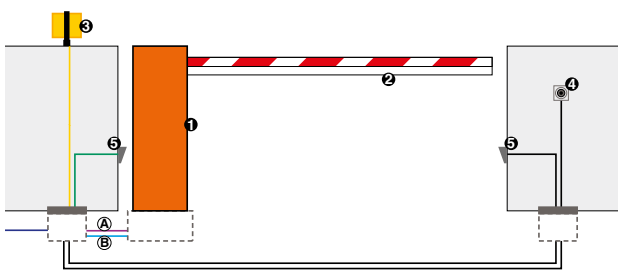

■ (A) Przewody niskonapięciowe

- 3 przewody 3x0.5
- 1 przewód 2x0.5

■ (B) Przewody zasilające (230V)

- 1 przewód 2x1.5+T
- 1 przewód 2x1.5

Ref.	Il.	Opis	Kod
1	1	Szlaban 640 z wbudowaną centralą sterującą 624 BLD	Patrz kolejna strona
2	1	Uchwyt mocowania ramienia do szlabanu	428154
1	1	Płyta montażowa	490059
2	1	Podpora stała	722633
2	1	Ramię 7m do szlabanu	428064
1	1	Odbiornik RP 433 SLH	787824
	1	Pilot 4-kanałowy XT4 433 RCBE	787454
3	1	Lampa FAACLIGHT	410013
5	1	Para fotokomórek XP 30	785105
5	2	Słupki aluminiowe	401028
4	1	Wyłącznik kluczykowy T10	401010001/36
5	2	Płyty montażowe do słupków	737630
2	1	Podstawa fundamentowa do podpory	737621
4	1	Pojemnik plastikowy naścienny	720086

Uwaga: Przekroje przewodów w mm²

Uwagi

WAŻNE: Konfiguracja nie uwzględnia urządzeń zabezpieczających (aktywnych lub pasywnych), które należy określić zgodnie z „analizą ryzyka” każdej instalacji (patrz: Norma Europejska UNI-EN 12445 i 12453).

640

Model	Zastosowanie			Centrala sterująca	Kod	Cena netto (zł)
	Maks. dł. ramienia (m)	Czas otwarcia (s)	Częstotliwość użytkowania (%)			
640 LH/RH	7,00	4 (5m)	Praca ciągła	Wbudowana 624 BLD	Patrz poniższa tabela	6 910,00

Pakiet napędu 640 zawiera: korpus szlabanu, napęd hydrauliczny ze sprężyną, akcesoria montażowe, trójkątny klucz zwalniający.

Przykładowe ceny kompletnych szlabanów

Model	Cena netto (zł)
640 z ramieniem prostokątnym (4 000 mm)	8 017,00
640 z ramieniem prostokątnym (5 000 mm)	8 138,00
640 z ramieniem prostokątnym (6 000 mm)	8 247,00
640 z ramieniem prostokątnym (7 000 mm)	8 546,00

Ceny kompletnych szlabanów obejmują: obudowę z blokiem napędowym, sprężynę wyważającą, centralę sterującą, uchwyt mocowania ramienia oraz ramię z gumą ochronną i naklejkami odblaskowymi.

TABELA KODÓW DO SZLABANU 640

Model	Ramię profile	Profil ramienia (mm)	Kod wersji LH	Kod wersji RH
640	640 prostokątne	3.750 do 4.240	1046828	1046608
		4.250 do 5.240	1046838	1046618
		5.250 do 6.740	1046848	1046628
		6.750 do 7.000	1046858	1046638
	640 prostokątne z fartuchem	3.750 do 4.740	1046898	1046688
		4.750 do 5.240	1046908	1046698
		5.250 do 5.740	1046858	1046638
		5.750 do 7.000	1046918	1046708

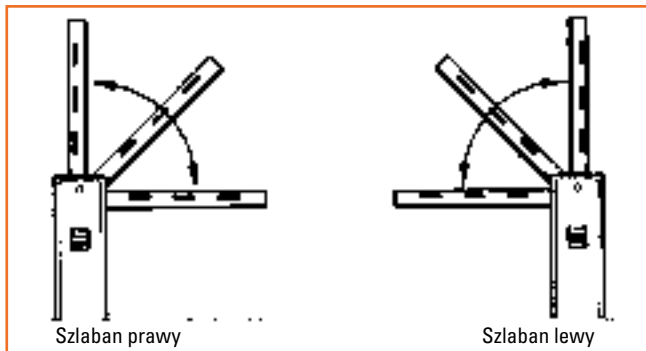
**Uwagi**

- **WAŻNE:** końcówki mocującej ramienia nie zawarto w zestawie i należy ją zamówić oddzielnie (Akcesoria Dedykowane). Wersję prawą lub lewą można określić patrząc na szlaban od strony drzwiczek (patrz rysunek). Drzwiczki zazwyczaj otwierają się do wewnątrz posesji.

CENTRALA STERUJĄCA

Wbudowana centrala sterująca
624 BLD Specyfikacja techniczna
str. 134

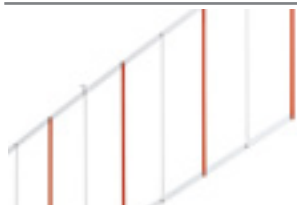
AKCESORIA DEDYKOWANE**Fartuch 2 m "S"/L ramię owalne**

Kod	428441
Cena netto (zł)	483,00

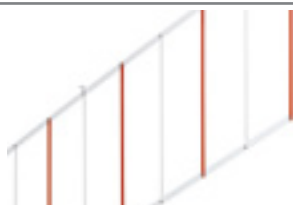
**Fartuch 3 m "S"/L ramię owalne**

Kod	428446
Cena netto (zł)	659,00

**Uchwyt mocowania ramienia do szlabanu**

Kod	428154
Cena netto (zł)	361,00

**Standardowe ramiona prostokątne**

Długość	4.000 mm
Kod	428061
Cena netto (zł)	746,00
Długość	5.000 mm
Kod	428062
Cena netto (zł)	867,00
Długość	6.000 mm
Kod	428063
Cena netto (zł)	976,00
Długość	7.000 mm
Kod	428064
Cena netto (zł)	1 275,00

**Płyta montażowa**

Kod	490059
Cena netto (zł)	356,00

**Podpora stała "S"/L do ramion owalnych**

Kod	728487
Cena netto (zł)	502,00

**Podstawa fundamentowa do podpory stałej**

Kod	737621
Cena netto (zł)	41,00

AKCESORIA DEDYKOWANE



Mechanizm odblokowujący z kluczem ind. od no. 1 do no. 36

Kod od 424641 do 424676
Cena netto (zł) 99,00 szt.



Zapasy trójkątny klucz odblokowujący

Kod 713002
Cena netto (zł) 12,00 szt.



Podpórka do ramienia owalnego "S"/L

Kod 428442
Cena netto (zł) 312,00

AKCESORIA SPECJALNEGO PRZEZNACZENIA



Zawór ANTY-WANDAL (*)
Zabezpiecza układ hydrauliczny w przypadku sforsowania szlabanu

Kod 401066
Cena netto (zł) 528,00



Zestaw ANTY-PANIK (*)
Do ręcznego otwierania ramienia w przypadku awarii

Kod 401051
Cena netto (zł) 1 205,00

Uwagi

- (*) Zestaw ANTY-PANIK i ANTY-WANDAL nie mogą być instalowane na wspólnym ramieniu.

POZOSTAŁE AKCESORIA



Wyłączniki
str. 144



Fotokomórki
str. 148



Listwy zabezpieczające
str. 150



Lampy
str. 152



Piloty
str. 140



Inne
str. 155

- Technologia hybrydowa: hydraulika + silnik bezszczotkowy
- Szlaban z "wieczną" sprężyną: ponad 2,000,000 cykli pracy ciągłej bez specjalnej konserwacji
- Wyjątkowa konstrukcja: tylko jeden model szlabanu i dwie sprężyny do ramion dzielonych o długości od 2 do 8 m, wersja prawa lub lewa oraz różne prędkości
- Zdemontowalna obudowa dostępna w 4 kolorach lub wersji nierdzewnej (INOX)
- Duża prędkość otwarcia (dobierana elektronicznie): od 1,5 sekund w przypadku przejść 2 m do 6 sekund w przypadku przejść do 8 m
- Łatwo programowalna i technologicznie zaawansowana centrala sterująca: wbudowany kodek (z biegiem wstecznym po wykryciu przeszkody), dwa wbudowane czujniki pętlowe, logika Master/Slave i zarządzanie (szlabany przeciwległe)
- Zintegrowane oświetlenie LED oraz oświetlenie LED do ramienia (akcesoria)
- Kompatybilny z płytą montażową 620 i 640 (Retrofit)



WYMIARY I SPECYFIKACJA TECHNICZNA B680H

Napięcie zasilające	Przetłaczane: 100 do 240 V 50 (60) Hz
Silnik elektryczny	bezczotkowy 36 Vdc
Pobór mocy	240 W
Pobór prądu	1.1 A (a 230 V)
Prędkość obrotowa silnika	1,000 do 6,000 obr./min.
Wydajność pompy	3,2 l/min (max)
Elektroniczne zwolnienie prędkości biegu	Koder magnetyczny
Robocza temperatura otoczenia	-20°C do +55°C'
Waga	85 kg (65 kg podstawa + 20 kg obudowa)
Typ oleju	FAAC HP OIL
Obróbka korpusu szlabanu	100 mikr. zabezpieczenie przeciwkorozyjne +farba
Klasa ochrony	IP56 (TÜV certyfikowana)
Typ ramienia	Owalne lub eliptyczne z oświetleniem i gumową listwą bezpieczeństwa
Wymiary (D x Sz x W) w mm	469 x 279 x 1100

PRZYKŁAD TYPOWEJ INSTALACJI

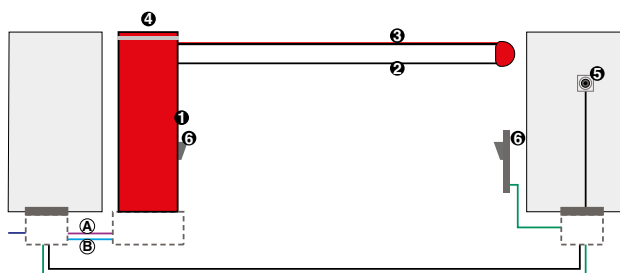

- **(A) Przewody niskonapięciowe**
■ 3 przewody 3x0.5
- **(B) Przewody zasilające (230V)**
■ 1 przewód 2x1.5+T

Uwaga: Przekroje przewodów w mm²

Uwagi
WAŻNE: Konfiguracja nie uwzględnia urządzeń zabezpieczających (aktywnych lub pasywnych), które należy określić zgodnie z „analizą ryzyka” każdej instalacji (patrz: Norma Europejska UNI-EN 12445 i 12453).

Ref.	Il.	Opis	Kod
1	1	Szlaban B680 z wbudowaną centralą sterującą E680	104680
1	1	Obudowa w kolorze czerwonym RAL 3020	416016
1	1	Płyta montażowa	490139
1	1	Sprężyna z uchwytem moc. ramienia "L"	428437
2	1	Złącze L	428616
2	1	Ramię wstępne L 4 m	428048
2	1	Ramię końcowe L 4.3 m	428051
1	1	Oświetlenie szlabanu	410022
3	1	Zestaw połączeniowy oświetlenia ramienia	390992
3	1	Listwa oświetleniowa LED 11m	390993
1	1	Odbiornik RP 433 SLH	787824
	1	Pilot 4-kanalowy XT4 433 RCBE	787454
5	1	Fotokomórka XP 20B D	785103
6	1	Kolumna do fotokomórki	401039
6	1	Płyta montażowa wsporników	737637
4	1	Wyłącznik kluczykowy T10	401010001/36
	1	Podpora stała do ramienia "S"/L	728487
	1	Podstawa fundamentowa do podpory stałej	737621
	1	Naklejki na ramię	490117

B680H od 2 m do 8 m

Model	Zastosowanie			Centrala sterująca	Kod	Cena netto (zł)
	Maks. dł. ramienia (m)	Czas otwarcia (s)	Częstotliwość użytkowania (%)			
B680H	Od 2.3 m do 8.3 m	Od 1.5 s (2 m) do 6 s (8 m)	Ciągła (100%)	Wbudowana E680	104680	5 310,00

Pakiet stojącego B680H zawiera: szlaban z centralą sterującą i koderem, napęd hydrauliczny, akcesoria montażowe, trójkątny klucz odblokowujący. **NIE ZAWIERA** końcówki mocującej ani sprężyny (sprzedawanych łącznie pod innym numerem części).

Przykładowe ceny kompletnych szlabanów

Model	Cena netto (zł)
B680H "S" (2 300 mm)	7 765,00
B680H "S" (3 300 mm)	7 842,00
B680H "S" (4 300 mm)	7 947,00
B680H "S" (5 300 mm)	8 045,00
B680H L (5 300 mm)	8 907,00
B680H L (6 300 mm)	9 523,00
B680H L (7 300 mm)	9 663,00
B680H L (8 300 mm)	9 776,00

Ceny kompletnych szlabanów obejmują: obudowę z blokiem napędowym, sprężynę wyważającą, centralę sterującą, uchwyt mocowania ramienia oraz ramię z gumą ochronną i naklejkami odblaskowymi.

CENTRALA STERUJĄCA



Wbudowana centrala elektroniczna E680
Specyfikacja techniczna str. 135

AKCESORIA DEDYKOWANE



Obudowa czerwona RAL 3020

Kod 416016
Cena netto (zł) 1 410,00



Obudowa niebieska RAL 5011

Kod 416017
Cena netto (zł) 1 410,00



Obudowa biała RAL 9010

Kod 416018
Cena netto (zł) 1 410,00



Obudowa szara RAL 9006

Kod 416019
Cena netto (zł) 1 410,00



Obudowa ze stali nierdzewnej

Kod 416020
Cena netto (zł) 5 750,00

POZOSTAŁE AKCESORIA



Wyłączniki
str. 144



Fotokomórki
str. 148



Listwy zabezpieczające
str. 150



Lampy
str. 152



Piloty
str. 140



Inne
str. 153

"S": PRZEDŁUŻENIE RAMIENIA DO 5 m (RAMIĘ 5.3 m)

Akcesoria do ramion owalnych "S" zależnie od prześwitu bramy	Oświetlenie	Fartuch	Podpora
do 4.5 m	X	X	X
od 4.5 do 5 m	X		
od 4.5 do 5 m dzielone (z łącznikiem)			

- Wszystkie ramiona są dostarczane z odbojnikiem z boku i dostosowane do montażu oświetlenia górnego.
- Paski odblaskowe nie znajdują się w zestawie.
- Łącznik ramienia dzielonego jest niewidoczny po montażu.

AKCESORIA DEDYKOWANE



Sprężyna z uchwytem mocowania ramienia "S"

Kod	428436
Cena netto (zł)	640,00

Ramiona jednoczęściowe "S"



Model	Kod	Cena netto (zł)
Ramię jednoczęściowe "S" 2.3 m	428045	364,00
Ramię jednoczęściowe 3.3 m	428042	441,00
Ramię jednoczęściowe 4.3 m	428043	546,00
Ramię jednoczęściowe 5.3 m	428044	644,00

Ramiona dzielone "S"

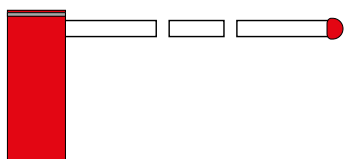

Model	Kod	Cena netto (zł)
Łącznik ramienia "S"	428615	113,00
Ramię pierwsze "S" 2.3 m	428045	364,00
Ramię pierwsze "S" 3.3 m	428042	441,00
Przedłużenie ramienia o 2m "S"	428046	307,00

L: PRZEDŁUŻENIE RAMIENIA OD 5 DO 8 m (RAMIĘ 8.3 m)

Akcesoria do ramion owalnych L zależnie od prześwitu bramy	Oświetlenie	Fartuch	Podpora
od 5 m do 7 m	X	X	X
od 7 m do 7.5 m	X	X (bez podpory)	X (bez fartucha)
od 7.5 m do 8 m	X		X

- Wszystkie ramiona są dostarczane z odbojnikiem z boku i dostosowane do montażu oświetlenia górnego. Paski odblaskowe nie znajdują się w zestawie.
- Łącznik ramienia dzielonego jest niewidoczny po montażu.

AKCESORIA DEDYKOWANE



Sprężyna z uchwytem mocowania ramienia "L"

Kod	428437
Cena netto (zł)	1 310,00

Jednoczęściowe ramiona L



Model	Kod	Cena netto (zł)
Ramię jednoczęściowe L 5.3 m	428047	836,00

Ramiona dzielone L

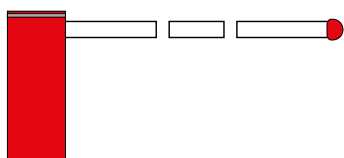

Model	Kod	Cena netto (zł)
Łącznik ramienia "L"	428616	158,00
Ramię główne 4m do "L"	428048	749,00
Przedłużenie ramienia o 2,3m do "L"	428049	504,00
Przedłużenie ramienia o 3,3 do "L"	428050	644,00
Przedłużenie ramienia o 4,3m do "L"	428051	757,00

AKCESORIA DEDYKOWANE



Ramię do szlabanu - owalne wychylne

Długość	2,500 mm
Kod	428175
Cena netto (zł)	763,00
Długość	3,000 mm
Kod	428176
Cena netto (zł)	821,00



Uchwyt mocowania ramienia owalnego wychylnego - (INOX)

Kod	428163
Cena netto (zł)	1 492,00



Podstawa fundamentowa do szlabanu B680

Kod	490139
Cena netto (zł)	317,00



Oświetlenie szlabanu *

Kod	410022
Cena netto (zł)	469,00

Sprężyna "S" do szlabanu B680H

Kod	63000169
Cena netto (zł)	519,00



Zestaw połączeniowy oświetlenia ramienia ()**

Kod	390992
Cena netto (zł)	78,00



Listwa oświetleniowa LED 11m

Kod	390993
Cena netto (zł)	403,00

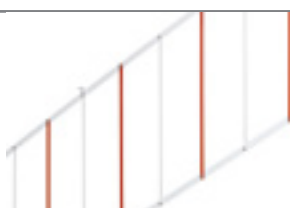

Fartuch 2 m "S"/L ramię owalne

Kod	428441
Cena netto (zł)	483,00



Podpórka pod ramię (nóżka)

Kod	428442
Cena netto (zł)	312,00



Podstawa fundamentowa do podpory stałej

Kod	737621
Cena netto (zł)	41,00



Podpora stała "S"/L do ramion owalnych

Kod	728487
Cena netto (zł)	502,00



Śruba regulowana do podpory stałej ramienia szlabanu

Kod	728488
Cena netto (zł)	123,00



Zestaw Zestaw łamania ramienia ("S") (maks. 4 m)

Kod	428444
Cena netto (zł)	1 482,00



Zapasy trójkątny klucz odblokowujący

Kod	713002
Cena netto (zł)	12,00 szt.

Zestaw przewodów do baterii X BAT

Kod	390080
Cena netto (zł)	100,00

Bateria zasilania awaryjnego XBAT

Kod	390923
Cena netto (zł)	486,00

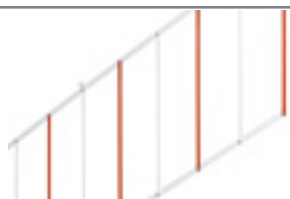

Fartuch pod ramię szlabanu - 3 m

Długość	3,000 mm
Kod	428446
Cena netto (zł)	659,00



Naklejki na ramię

Kod	490117
Cena netto (zł)	41,00

AKCESORIA SPECJALNEGO PRZEZNACZENIA

Mechanizm odblokowujący z kluczem ind. od nr 1 do nr 36

Kod	od 424641 do 424676
Cena netto (zł)	99,00 szt.

Zawór ANTY-WANDAL ()**

Zabezpiecza układ hydrauliczny w przypadku sforsowania szlabanu

Kod	401066
Cena netto (zł)	528,00

Zestaw ANTY-PANIK ()**

Do ręcznego otwierania ramienia w przypadku awarii

Kod	401051
Cena netto (zł)	1 205,00

Czujnik wychylenia ramienia owalnego

Kod	390828
Cena netto (zł)	237,00

Uwagi

- (*) Istnieje również możliwość podłączenia oświetlenia zewnętrznego FAACLED 24V, patrz. str. 152.
- (***) Zestaw ANTY-PANIK i ANTY-WANDAL nie mogą być instalowane na wspólnym ramieniu.